

EAC

**Инструкция по монтажу,
эксплуатации и техническому
обслуживанию**

**МОДЕЛЬ NO. DGB-100MSC/130MSC/160MSC/200MSC
DGB-250MSC/300MSC/350MSC/400MSC**

ALTOEN DAEWOO

РАСПОЛОЖЕНИЕ ОРГАНОВ УПРАВЛЕНИЯ

МОДЕЛЬ NO. DGB-100MSC/130MSC/160MSC/200MSC

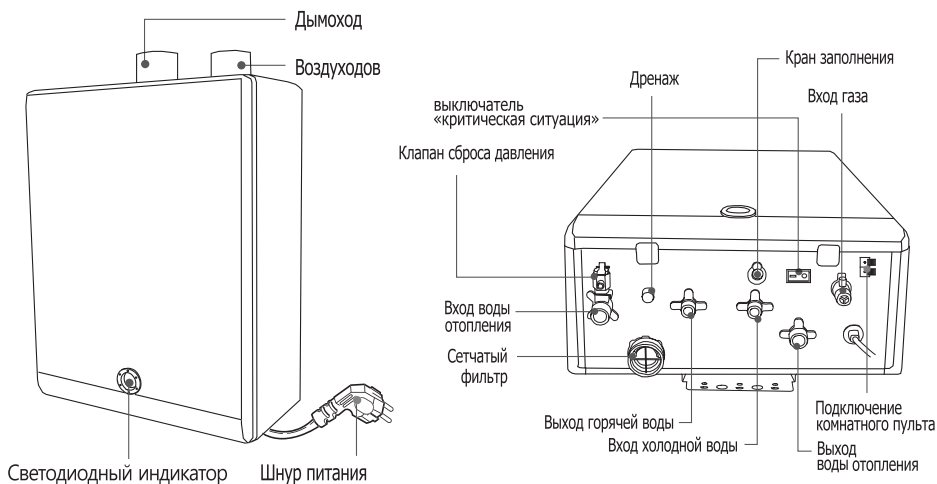

МОДЕЛЬ NO. DGB-250MSC/300MSC

МОДЕЛЬ NO. DGB-350MSC/400MSC

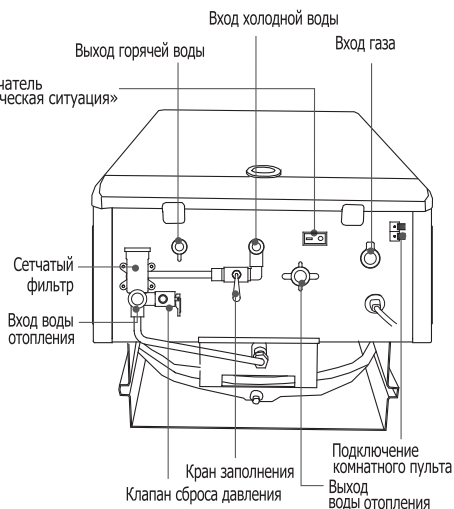
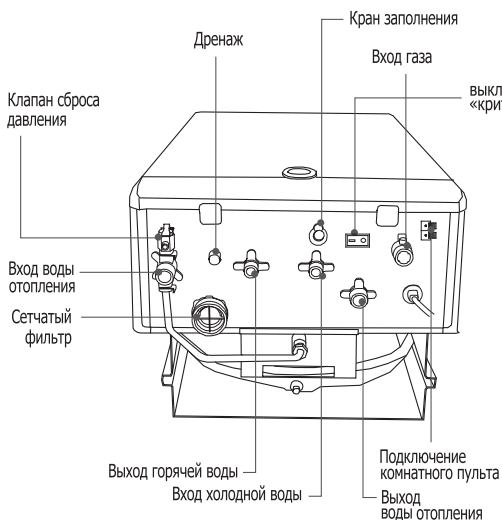



Меры предосторожности

- Прежде, чем запустить обогреватель, обязательно ознакомьтесь с инструкцией в целях правильной и безопасной эксплуатации обогревателя.
- Указанные меры предосторожности связаны с безопасной эксплуатацией обогревателя, поэтому их соблюдение обязательно.

Настоящий обогреватель предназначен для отопления и горячего водоснабжения. Использование обогревателя не по назначению может привести к аварии и несчастным случаям.

- Содержание предупреждающих знаков:

 Опасно!	При неправильной эксплуатации возникает угроза для здоровья и жизни.
 Предостережение!	При неправильной эксплуатации может возникнуть угроза для жизни и здоровья.
 Внимание!	При неправильной эксплуатации может причинить травмы или повредить обстановку (мебель и прочее) в доме.

 непременно соблюдайте указанное требование

 запрещено

 общий знак для опасной ситуации, для предостережения, для обращения внимания

 не прикасаться

 пожароопасно

 заземление обязательно

Опасно!

■ Проверьте, нет ли утечек газа:

нанесите мыльную воду на места стыков подводящих газовых труб и вентилей; делайте это регулярно.

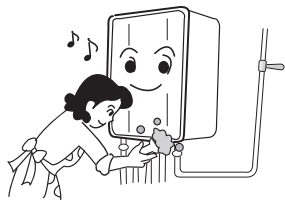

■ Если ощущается запах газа, или продуктов сгорания газа, немедленно остановите работу обогревателя. Откройте форточку и проветрите помещение. нанесите мыльную воду на места стыков подводящих газовых труб и вентилей; делайте это регулярно.

- Любая искра или пламя может привести к взрыву скопившегося газа.
- Скопление продуктов сгорания газа в помещении может привести к отравлению или даже к смерти.
- Обратитесь в газовое хозяйство или в сервис-центр для устранения причин утечки. Пользуйтесь обогревателем только после устранения неисправностей.



Во время проветривания ни в коем случае не следует делать:

зажигать спички, зажигалки, выдергивать вилки из сети



пожароопасно

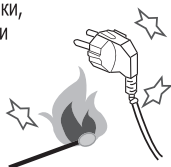

пользоваться выключателями, включать вентилятор или другое электрооборудование



запрещено

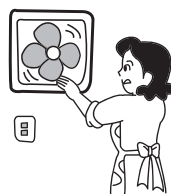

ПЕРЕД ВКЛЮЧЕНИЕМ ОБОГРЕВАТЕЛЯ СНАЧАЛА ПРОВЕРЬТЕ



ПРЕДОСТЕРЕЖЕНИЕ

■ Проверьте тип используемого газа.

- Газ должен быть непременно таким, каким он указан на табличке, находящейся на боковой панели обогревателя.

- Если используемый газ не отвечает требованиям, указанным в спецификации обогревателя, то его употребление может привести к взрыву или к пожару.

■ Вилка электрического шнура должна быть постоянно вставлена в сетевую розетку.

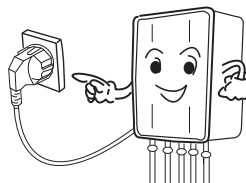

■ Использование обогревателя не по назначению, вне отопления и горячего водоснабжения, является опасным.

- Нельзя использовать обогреватель как сушилку для одежды, так как это может привести к пожару!
- Горячая вода, выходящая из обогревателя, не предназначена для питья!

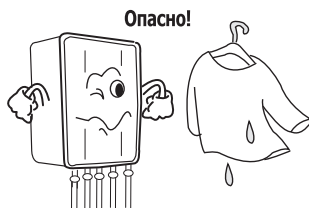

■ Будьте осторожны при обращении с обогревателем, чтобы не получить удар током. Не прикасайтесь к работающему обогревателю мокрыми руками, не протирайте его мокрой тряпкой во избежание электрического удара. Протирайте обогреватель, отсоединив вилку сетевого шнура от розетки.

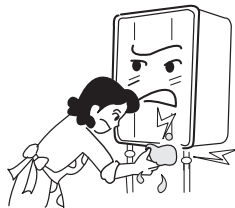

Внимание!

■ Регулярная проверка оборудования.

- В целях безопасной эксплуатации обогревателя совершайте раз в году его проверку. Для этого обращайтесь в газовое хозяйство или в сервис-центр.

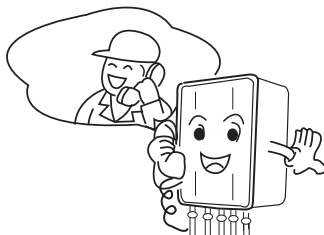

ПЕРЕД ВКЛЮЧЕНИЕМ ОБОГРЕВАТЕЛЯ СНАЧАЛА ПРОВЕРЬТЕ



ПРЕДОСТЕРЕЖЕНИЕ

■ Проверьте параметры электрической сети.

- Обогреватель предназначен для работы в сети переменного тока напряжением в 220 вольт. Если сеть использует 110 вольт, то используйте повышающий трансформатор мощностью не менее 1 кВт. Не подключайте обогреватель к сети постоянного тока, так как это может привести к пожару или удару током.



AC220V



■ Проверьте правильность монтажа обогревателя.

- Если приобретенный вами обогреватель имеет принудительный отвод продуктов горения газа, то убедитесь в том, что обогреватель смонтирован в отдельном помещении. Это нужно для того, чтобы дым не просачивался в жилые комнаты. Если обогреватель смонтирован не по правилам, то обратитесь в фирму, которая устанавливала обогреватель, чтобы исправить положение.
- Проверьте, не забыты ли вентиляционное отверстие и отверстие для доступа воздуха в помещении, где смонтирован обогреватель.



Предостережение!

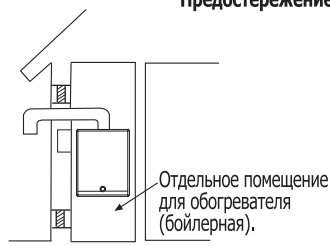

■ Проверьте соединение дымоходных труб.

- Недопустимы разрывы в трубах, сплюснутые места, неплотности в стыковых соединениях, так как утечка продуктов горения газа может привести к несчастным случаям.
- При эксплуатации обогревателя проверяйте состояние дымохода регулярно.

■ Не храните вблизи обогревателя легковоспламеняемые материалы.

- Это может привести к пожару или взрыву.



■ Убедитесь в том, что трубы системы отопления заполнены водой.

- Если при подсоединении вилки сетевого шнура к розетке не высвечивается символ "E1" на комнатном пульте управления, то это означает, что система заполнена водой.
- Если символ "E1" высвечен, то заполните систему отопления водой, следуя правилам, написанным ниже.

- Вставьте вилку сетевого шнура в розетку.

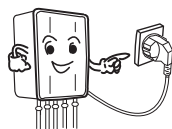

* Если отопительная система не заполнена водой, на индикаторе комнатного пульта управления высветится символ "E1".

- Откройте водопроводный вентиль и залейте воду в отопительную систему (более подробное описание можно прочитать на стр. 40, относящейся к пробному запуску обогревателя).

* После заполнения труб отопительной системы на индикаторе комнатного пульта управления символ "E1" погаснет.

- Откройте промежуточный газовый вентиль.

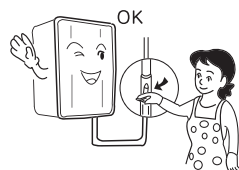

ПРИ ЭКСПЛУАТАЦИИ ОБОГРЕВАТЕЛЯ ОБРАТИТЕ ВНИМАНИЕ НА



ОПАСНО

- Если в помещении ощущается запах продуктов горения газа, то немедленно остановите работу обогревателя и вызовите специалиста из газового хозяйства или из сервис-центра. Утечка продуктов горения в помещения может вызвать отравление угарным газом. Поэтому пользуйтесь обогревателем только после устранения неисправности.

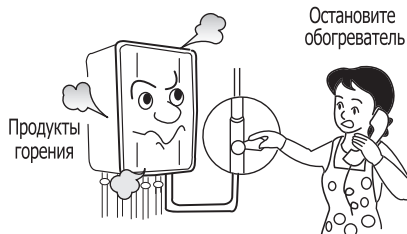

ВНИМАНИЕ

■ При работе обогревателя поверхности дымохода, труб подачи горячей воды, внешняя поверхность обогревателя горячие, поэтому не прикасайтесь их.

- Есть опасность термического ожога.

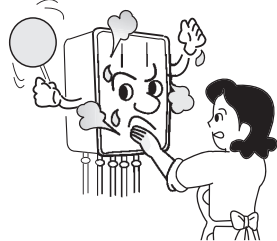

■ Воспрещается разборка обогревателя!

- Не пытайтесь самостоятельно улучшить или отремонтировать обогреватель.

- Изменения в конструкции, ремонт, выполненные неквалифицированным человеком, могут привести к пожару, взрыву, протечке воды, удару током и к другим опасным последствиям.



■ Не кладите на обогреватель никакие предметы или сосуды с водой.

- Есть опасность пожара или короткого замыкания.

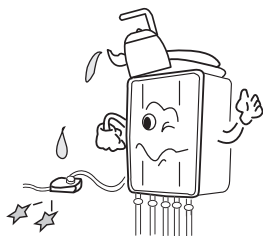

- Если ощущается запах газа, немедленно остановите работу обогревателя и вызовите специалиста из газового хозяйства или сервис-центра, и не пользуйтесь обогревателем до устранения неисправности. В противном случае просачивающийся наружу газ может вызвать пожар или взрыв.

- В ходе эксплуатации обогревателя регулярно проверяйте стыки в газовых трубах и газовых вентилях. Для проверки смочите эти места мыльной водой, и если будут возникать пузыри, свидетельствующие об утечке газа, вызывайте специалиста газового хозяйства или сервис-центра для устранения неисправности.



Опасно!

ПРИ ЭКСПЛУАТАЦИИ ОБОГРЕВАТЕЛЯ ОБРАТИТЕ ВНИМАНИЕ НА



ВНИМАНИЕ

■ При пользовании обогревателем следите за тем, чтобы форточка окна, находящегося на той стороне, куда отводятся продукты горения газа, во время работы обогревателя была закрыта.

- В противном случае в помещение может проникать дым, который может привести к отравлению. Если возникает необходимость в проветривании помещения, то пользуйтесь окном, наиболее удаленным от дымоходной трубы.

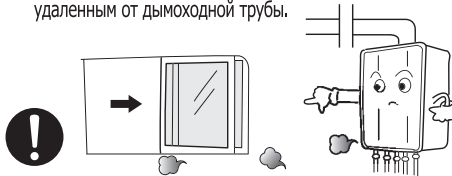

■ Во избежание теплового ожога будьте осторожны при пользовании горячей водой.

- При горячем водоснабжении вытекающая вода нагрета до высокой температуры. К тому же, если отбор горячей воды сокращается, то это может привести к резкому повышению температуры воды.

Будьте осторожны!



ВНИМАНИЕ

БУДЬТЕ ВНИМАТЕЛЬНЫ ПРИ ЭКСПЛУАТАЦИИ ОБОГРЕВАТЕЛЯ ЗИМОЙ

■ Для предотвращения замерзания воды в системе зимой

- вилка сетевого шнура должна быть постоянно в розетке; если вилка шнура извлечена из розетки, то функции обогревателя по защите от замерзания воды (вращение циркуляционной помпы и горение газа) не действуют.



AC220V

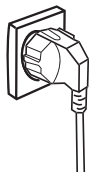

- защита от замерзания воды в системе срабатывает при падении температуры воды ниже определенного предела.

■ Если зимой люди в отапливаемом помещении отсутствуют в течение длительного времени, и нет необходимости в обогреве помещения, тем не менее все вентили коллектора теплоснабжения и газовые вентили должны находиться в открытом состоянии.

- Защита от замерзания воды срабатывает только в тех трубах, где может циркулировать вода. Для этого вентили труб и должны быть открыты.



Газовый вентиль

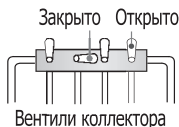

Вентили коллектора



■ Все подводящие и отводящие трубы обогревателя должны быть теплоизолированы. Толщина теплоизоляционного материала должна быть не менее 25 мм.

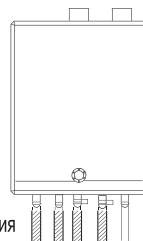

Теплоизоляция



■ Защита от замерзания воды.

1. Зимой, когда вода в системе остывает ниже +7 градусов, запускается циркуляционный насос, который прогоняет воду по трубам и не дает ей застояться и замерзнуть.
 2. Если температура воды будет падать дальше, ниже +2 градусов, то срабатывает горелка обогревателя и вода в системе подогреется во избежание замерзания.
- Если вилка сетевого шнура извлечена из розетки, или закрыты газовые вентили, или в расширительном бачке нет воды, или датчик температуры воды в системе отопления вышел из строя, то защита от замерзания воды в системе не действует.

ПРАВИЛА ПОЛЬЗОВАНИЯ КОМНАТНЫМ ПУЛЬТОМ УПРАВЛЕНИЯ (DBR-W31)

■ Обозначения на комнатном пульте управления и их функции.

- Информация на дисплее комнатного пульта управления.
 - Отображает текущее состояние работы котла.

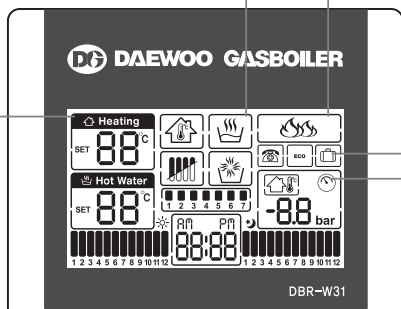

- Кнопка «таймер»/«часы».
 - Ею выбирают таймер для программирования отопления на суточный интервале 1-24 часа; ею же выбирают часы для установки текущего времени суток.
- Кнопка «меньше»/«отмена»/«минута».
- Кнопка «больше»/«установка»/«час».

⚠ Внимание! Перепроверить!

- при сбое в подаче электричества часы в системе возвращаются к предустановленному времени 12:00;
- при сбое в подаче электричества все функции, установленные на комнатном пульте управления до сбоя, сохраняются в неизменном виде;
- если задействован таймер отопления, то после возобновления подачи электричества нужно заново установить часы на текущее время

- Иконка «ускорение подогрева» горячей воды.
 - Отображается при выборе режима ускоренного подогрева горячей воды.

- Иконка «горение газа» в горелке.
 - Отображается, когда газ горит в горелке котла.

- Иконка «отсутствие людей» в помещении.
 - Отображается при выборе экономного режима работы котла, когда в помещении нет никого и нет надобности в поддержании комфортной для человека температуры воздуха в помещении.

- Иконки температуры воздуха на улице и давления воды в системе отопления.

- Кнопка «отопление».
 - 1) ею котел включается, если необходимо отапливать помещение; ею же и выключается, если нет надобности отапливать помещение
 - 2) этой кнопкой также выбирается способ управления работой котла по температуре воды в системе отопления или по температуре воздуха в помещении; если нажать и удерживать кнопку «отопление» некоторое время, то управление по температуре воды заменяется на управление по температуре воздуха.

- Кнопка «отсутствие людей».
 - Активирует функцию предотвращения замерзания воды в системе отопления; для предотвращения замерзания воды в трубах водоснабжения нужно еще чуть приоткрыть кран горячей воды и оставить его так для слабого слива воды.

- Кнопка «горячая вода».
 - Ею активируется функция горячей водоснабжения – при включении замигает иконка «горячая вода»; если отбор горячей воды не нужен, отключить эту функцию нажатием той же кнопки.

- Кнопка «сеть».
 - Кнопка используется для включения/отключения комнатного пульта управления.

- Кнопка «ускорение подогрева» горячей воды.
 - Вода подогреется быстрее, если нажать на кнопку примерно за минуту ранее отбора воды.

Информация на дисплее комнатного пульта управления. (DBR-W31)

- При выборе управления работой котла по температуре воздуха в помещении.

● Иконка температуры отопления. При выборе режима работы котла «отопление» на иконке отображается фактическая температура воздуха в помещении (диапазон установки температуры воздуха 5°C – 40°C)

● Иконка отображается, если котел управляется по температуре воздуха в помещении.

● Иконка задаваемой температуры горячей воды в горячем водоснабжении. При активации функции отбора горячей воды отображает температуру этой воды (диапазон температур 35°C – 60°C).

- При выборе управления работой котла по температуре воды в системе отопления.

● Иконка температуры отопления. При выборе режима работы котла «отопление» отображает фактическую температуру воды в системе отопления (диапазон установки температуры воды 45°C – 80°C).

● Иконка отображается при активации функции горячего водоснабжения.

● Иконка отображается при активации функции «ускорение подогрева» горячей воды.

● Отображается при выборе экономного режима работы котла, когда в помещении нет никого и нет необходимости в поддержании комфортной для человека температуры воздуха в помещении.

● Отображает текущее время суток.

● Иконка отображается, если котел управляется по температуре воды в системе отопления.

● Иконка планки часов для программирования суточного цикла отопления. Полоски на иконке имеют цену деления в один час; темный цвет полоски означает, что в этот час котел будет работать; белый цвет полоски означает, что в этот час котел не работает.

ПРАВИЛА ПОЛЬЗОВАНИЯ. (DBR-W31)

КАК ОДНОВРЕМЕННО ПОЛЬЗОВАТЬСЯ ОТОПЛЕНИЕМ И ГОРЯЧЕЙ ВОДОЙ

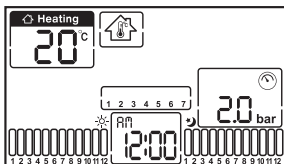

Иконка режима только «отопление»

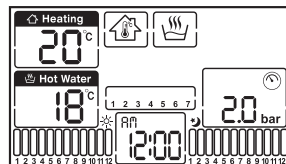

Иконка режима «отопление»/«горячая вода»

Использовать этот режим работы котла в холодное время года, когда нужно и отапливать помещение, и пользоваться горячей водой.

1. Процесс отопления.

- помещение отапливается по задаваемой температуре, но отопление приостанавливается во время отбора горячей воды и возобновляется при прекращении отбора горячей воды.

2. Процесс горячего водоснабжения.

- в котле потоки переключаются на выработку горячей воды; как только отбор горячей воды прекращается, котел переключается на обогрев помещения.

Использование котла только для отопления

Нажав на кнопку «отопление», активировать функцию отопления, и, нажав на кнопку «горячая вода», отключить функцию горячего водоснабжения.

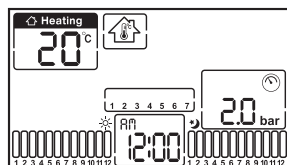

Иконка режима только «отопление»

1. Этот режим работы котла использовать тогда, когда нужно отапливать помещение, но не нужно пользоваться горячей водой.

Использование котла только для горячего водоснабжения

Нажав на кнопку «отопление», отключить функцию отопления, и, нажав на кнопку «горячая вода», активировать функцию горячего водоснабжения.

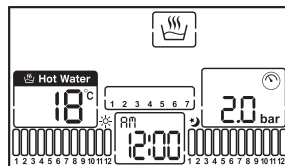

Иконка режима только горячее водоснабжение

1. В этом режиме котел не отапливает помещение, но лишь вырабатывает горячую воду.

2. Использовать этот режим летом, когда котел нужен лишь для горячего водоснабжения.

1. Способ установки температуры отопления.

- нажатиями на кнопки $\Delta \nabla$ установить нужное значение температуры на иконке температуры отопления и оставить его в таком положении секунд на 10; мигание цифр на иконке по истечении этого времени прекратится, а выбранное значение температуры зафиксируется в памяти.

2. Способ установки температуры горячей воды.

- нажать на кнопку «горячая вода»; когда на иконке замигают значения температуры горячей воды, нажатиями на кнопки $\Delta \nabla$ установить нужное значение температуры горячей воды; секунд через 10 цифры перестанут мигать и заданная температура зафиксируется в памяти.

ПРАВИЛА ПОЛЬЗОВАНИЯ. (DBR-W31)

Регулировка температуры в режимах управления по температуре воды в системе отопления/по температуре воздуха в помещении

- этими правилами пользуются при регулировке температуры отопления либо по температуре воды, либо по температуре воздуха.

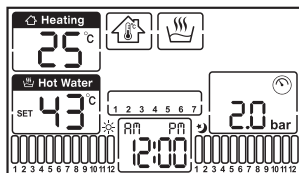

Иконка регулировки температуры воздуха в помещении



При включенном отоплении нажать и удерживать кнопку «отопление»

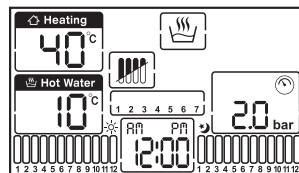

Иконка регулировки температуры воды в системе отопления

- когда отопление включено, удержание кнопки «отопление» нажатой более трех секунд приводит к перемигиванию иконок регулировки температуры воздуха и регулировки температуры воды; выбрать нужную иконку, отпустив кнопку; секунд через десять мигание иконки прекратится и выбранный режим управления работой котла зафиксируется в памяти.
- при управлении работой котла по температуре воздуха иногда может возникнуть эффект плохой управляемости; к такому эффекту может привести неудачный выбор места крепления комнатного пульта управления в помещении из-за разброса температур воздуха в помещении; в таких случаях лучше перейти на режим управления работой котла по температуре воды в системе отопления.

Примечания

- Этот котел использует пропорциональный способ управления силой пламени в горелке, которая зависит от разницы между температурой, установленной вами на пульте, и текущей температурой воды/воздуха.
- Таблица ниже показывает разницы температур, при которых пламя в горелке котла либо зажигается, либо гасится.

	Температура, при которой горелка котла зажигается	Температура, при которой горелка котла гасится
По критерию управления по температуре воздуха	Если текущая температура станет ниже на 1°C установленной	При любой температуре, превышающей установленную
По критерию управления по температуре воды в котле	Если текущая температура на 12° ~ 18°C ниже установленной	Если на 7°C превышает установленную температуру

ПРАВИЛА ПОЛЬЗОВАНИЯ. (DBR-W31)

ИСПОЛЬЗОВАНИЕ ФУНКЦИИ «УСКОРЕНИЕ ПОДОГРЕВА» ГОРЯЧЕЙ ВОДЫ

- если нажать на кнопку «ускорение подогрева» примерно за минуту до отбора горячей воды, то горячая вода будет готова для отбора быстрее обычного.
- однократное нажатие на кнопку «ускорение подогрева» активирует эту функцию, повторное нажатие кнопки отменяет ее



Выбран режим работы котла «отопление» и «горячая вода»

- если активировать эту функцию ускорения подогрева горячей воды, но при этом отбора горячей воды не производить, котел все равно будет совершать действия по ускорению подогрева воды.
- отбор горячей воды, или протекание определенного времени отменяют функцию ускорения подогрева горячей воды.

Использование экономного режима работы котла для минимального обогрева помещения в отсутствие людей и предотвращение замерзания воды в системе отопления

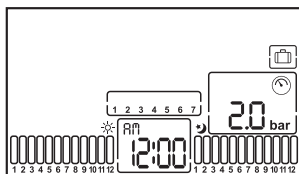

- активирует функцию минимального обогрева помещения в отсутствие людей; если температура опустится ниже определенной, то запустится циркуляционный насос; минимальный обогрев помещения также осуществляется во избежание замерзания воды в системе отопления;
- если недостаточно воды в отопительной системе, эта функция не может быть активирована;
- в зимнее время, для предотвращения замерзания труб как холодной, так и горячей воды, следует слегка приоткрыть кран горячей воды и оставить его так для слабого стока воды.

Меры предосторожности при пользовании горячей водой

- если отбор горячей воды значителен, то даже и повышение задаваемой температуры воды не даст на выходе из котла горячую воду; в таком случае нужно уменьшить расход отбираемой воды;
- если отбор горячей воды незначителен, то даже и снижение ее заданной температуры не снижает температуру воды на выходе; в таком случае надо открыть кран холодной воды в смесителе и им регулировать температуру смеси горячей воды и холодной воды;
- при незначительном отборе горячей воды она может быть очень горячей на выходе; во избежание ожога обязательно смешивайте ее с холодной водой, открыв кран холодной воды в смесителе;
- задать температуру горячей воды более 50°C невозможно (сделано для предупреждения возможных ожогов горячей водой).

ПРАВИЛА ПОЛЬЗОВАНИЯ. (DBR-W31)

СПОСОБ УСТАНОВКИ ДНЯ НЕДЕЛИ И ВРЕМЕНИ СУТОК

Применяется для установки на комнатном пульте управления дня недели и времени суток.

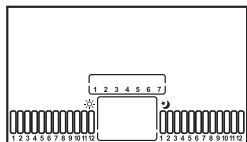

- Отключить «сеть»

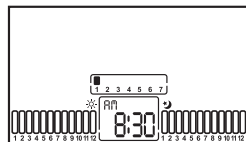

- Выбрать время в минутах, нажимая на кнопку «минута»



Удаление/м



- Нажать и удерживать нажатой кнопку «часы» пару секунд.

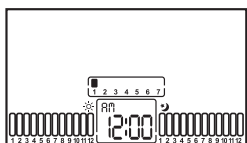

- На иконке часов замигают цифры установленного на часах времени суток, и на иконке недели на планке дней недели замигает установленный день недели.

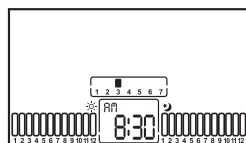

- Выбрать день недели, нажимая на кнопку «ускорение подогрева»



- Нажать на кнопку «часы»

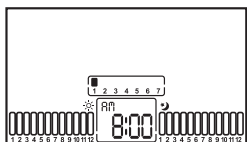

- Выбрать время в часах, нажимая на кнопку «час»

Установка/ч

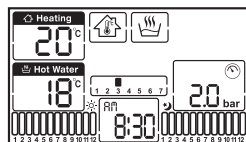

- Включится «сеть» комнатного пульта управления, и выбранные день недели и время суток зафиксируются в памяти.

Внимание!

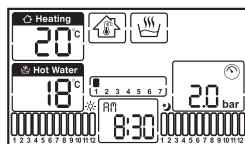



- При сбое в подаче электричества внутреннею о питания хватает на два часа для сохранения установок времени суток и дня недели; если пере́рыв в подаче электроэнергии превысит два часа, необходимо переустановить время и день недели заново.

ПРАВИЛА ПОЛЬЗОВАНИЯ. (DBR-W31)

ОТОПЛЕНИЕ ПО ПРЕДВАРИТЕЛЬНО ЗАДАННОЙ СУТОЧНОЙ ПРОГРАММЕ

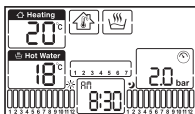
- возможно задание программ отопления на каждые сутки в неделе, либо одной суточной программы на все дни недели;
- отопление по предварительно заданной программе позволяет экономить на расходах газа и электроэнергии, так как котел будет работать только в запрограммированных интервалах времени;
- если все полоски на линейке часов (цена деления на линейке – один час) одинакового белого цвета, то котел будет работать в непрерывном режиме;
- нажатие на кнопку «таймер» меняет белый цвет полоски на черный, в этот «зачерненный» час котел и будет работать, то есть вводит ся запрограммированный режим работы котла.



- ← • Нажать на кнопку «таймер» 

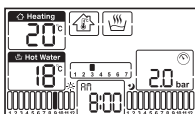

- на линейке часов полоска, символизирующая текущий час времени, замигает



- отмена Удаление/м
нажатие на кнопку «отменить» переводит цвет полоски на линейке часов в белый, то есть нажатие кнопки отменяет отопление на часовом интервале, который отображен именно этой белой полоской; последовательное нажатие на кнопку «отменить» отменяет отопление в направлении возрастания часов;



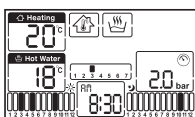

- установка Установка/ч
нажатие на кнопку «установить» зачерняет полоску на линейке часов, то есть нажатие кнопки активирует функцию отопления на часовом интервале, который отображен именно этой черной полоской; последовательное нажатие на кнопку «установить» активирует функцию отопления в направлении возрастания часов;

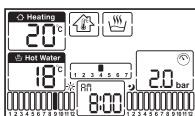

ПРАВИЛА ПОЛЬЗОВАНИЯ. (DBR-W31)

ОТОПЛЕНИЕ ПО ПРЕДВАРИТЕЛЬНО ЗАДАННОЙ СУТОЧНОЙ ПРОГРАММЕ



- изменение дня недели 
когда мигает линейка дней недели, выбор дней недели на линейке осуществляется нажатиями на кнопку «ускорение подогрева»;
выбрав день недели, установить суточную программу отопления на этот выбранный день недели;

- завершение установки 
нажать на кнопку «таймер»
- на линейке часов полоска часа, в который котел запрограммирован на работу, имеет черный цвет;
- на запрограммированном часовом интервале работы котел на самом деле работает первые 30 минут,
а на остальные 30 минут отключается;
- задавать температуру отопления возможно лишь на том интервале времени, на котором котел запрограммирован на работу;
- правило перемены недельного цикла отопления на суточный цикл отопления

«сеть» должна быть включена, нажать и удерживать кнопку «таймер» нажатой примерно три секунды,
иконки недельного и суточного циклов отопления начнут перемигиваться;



на режим недельной программы отопления указывает наличие линейки дней недели, на режим суточной программы отопления указывает отсутствие линейки дней недели.

НАСТРОЙКА ДЛИТЕЛЬНОСТИ РАБОТЫ КОТЛА ПРИ ИСПОЛЬЗОВАНИИ ТАЙМЕРА

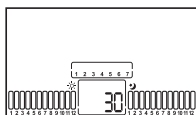
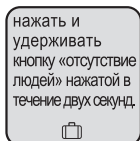
- как правило, при использовании таймера отопление на запрограммированном часовом интервале работы котла осуществляется в течение первых 30 минут этого часа;
- длительность работы котла на запрограммированном часовом интервале можно установить на 15 минут, на 30 минут, на 45 минут, на 60 минут.



1. Замигают изначально установленные 30 минут.

2. Нажимая на кнопку , выбрать нужное значение длительности работы котла;
зафиксировать его в памяти нажатием кнопки «сеть» (при последовательных нажатиях на кнопку  значения длительности работы котла поочередно меняются 45 → 60 → 15 → 30).

■ Обозначения на комнатном пульте управления и их функции.



⚠ ВНИМАНИЕ!

- при сбое в подаче электричества все функции, установленные на комнатном пульте управления до сбоя, сохраняются в неизменном виде;

Информация на дисплее комнатного пульта управления. (DBR-S31)

- При выборе управления работой котла по температуре воздуха в помещении.

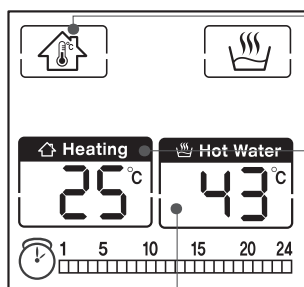

- Иконка отображается, если котел управляется по температуре воздуха в помещении.
- Иконка температуры отопления. Иконка отображается при выборе режима работы котла «отопление»; на ней указывается фактическая температура воздуха в помещении (диапазон установки температуры воздуха: 5°C – 40°C, начальное значение: 0°C)
- Иконка задаваемой температуры горячей воды в горячем водоснабжении. Иконка отображается при активации функции отбора горячей воды; на ней указывается фактическая температура этой воды (диапазон температур: 35°C – 60°C, начальное значение: 43°C)

- При выборе управления работой котла по температуре воды в системе отопления.

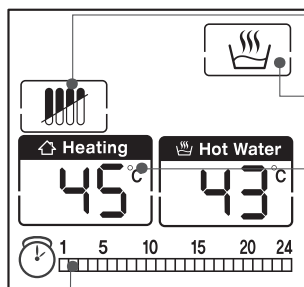

- Иконка отображается, если котел управляется по температуре воды в системе отопления.
- Иконка отображается при активации функции горячего водоснабжения.
- Иконка температуры отопления. Иконка отображается при выборе режима работы котла «отопление»; на ней указывается фактическая температура воды в системе отопления (диапазон установки температуры воды: 45°C – 80°C, начальное значение: 45°C)
- Иконка планки часов для программирования суточного цикла отопления.

ПРАВИЛА ПОЛЬЗОВАНИЯ. (DBR-S31)

КАК ОДНОВРЕМЕННО ПОЛЬЗОВАТЬСЯ ОТОПЛЕНИЕМ И ГОРЯЧЕЙ ВОДОЙ

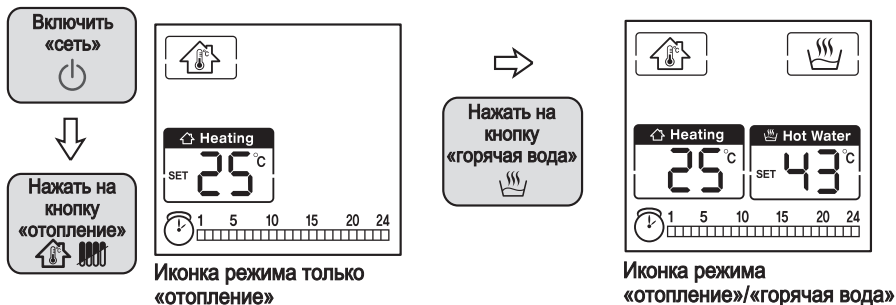

Использовать этот режим работы котла в холодное время года, когда нужно и отапливать помещение, и пользоваться горячей водой.

1. Процесс отопления.

- помещение отапливается по задаваемой температуре, но отопление приостанавливается во время отбора горячей воды и возобновляется при прекращении отбора горячей воды.

2. Процесс горячего водоснабжения.

- в котле потоки переключаются на выработку горячей воды; как только отбор горячей воды прекращается, котел переключается на обогрев помещения.

Использование котла только для отопления

Нажав на кнопку «отопление», активировать функцию отопления, и, нажав на кнопку «горячая вода», отключить функцию горячего водоснабжения.

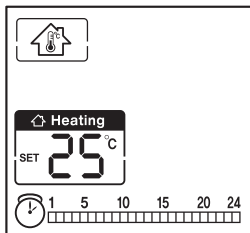

Иконка режима только «отопление»

1. Этот режим работы котла использовать тогда, когда нужно отапливать помещение, но не нужно пользоваться горячей водой.

Использование котла только для горячего водоснабжения

Нажав на кнопку «отопление», отключить функцию отопления, и, нажав на кнопку «горячая вода», активировать функцию горячего водоснабжения.

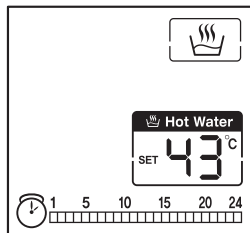

Иконка режима только горячее водоснабжение

1. В этом режиме котел не отапливает помещение, но лишь вырабатывает горячую воду.
 2. Использовать этот режим летом, когда котел нужен лишь для горячего водоснабжения.

1. Способ установки температуры отопления.

- нажатиями на кнопки Δ ∇ установить нужное значение температуры на иконке температуры отопления и оставить его в таком положении секунд на 10; мигание цифр на иконке по истечении этого времени прекратится, а выбранное значение температуры зафиксируется в памяти.

2. Способ установки температуры горячей воды.

- нажать на кнопку «горячая вода»; когда на иконке замигают значения температуры горячей воды, нажатиями на кнопки Δ ∇ установить нужное значение температуры горячей воды; секунд через 10 цифры перестанут мигать и заданная температура зафиксируется в памяти.

ПРАВИЛА ПОЛЬЗОВАНИЯ. (DBR-S31)

Регулировка температуры в режимах управления по температуре воды в системе отопления/по температуре воздуха в помещении

- этими правилами пользуются при регулировке температуры отопления либо по температуре воды, либо по температуре воздуха.

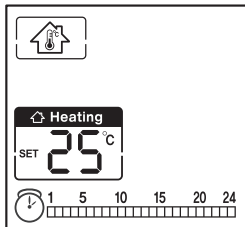

Иконка регулировки температуры воздуха в помещении



нажать и удерживать кнопку «отопление»

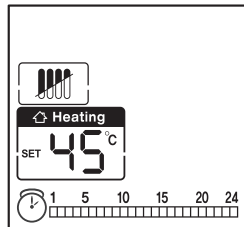

Иконка регулировки температуры воды в системе отопления

- удержание кнопки «отопление» нажатой в течение некоторого времени приведёт к перемигиванию иконок регулировки температуры воздуха и регулировки температуры воды; выбрать нужную иконку, отпустив кнопку; секунд через десять мигание иконок прекратится и выбранный режим управления работой котлом зафиксируется в памяти.

- при управлении работой котла по температуре воздуха иногда может возникнуть эффект плохой управляемости; к такому эффекту может привести неудачный выбор места крепления комнатного пульта управления в помещении из-за разброса температур воздуха в помещении; в таких случаях лучше перейти на режим управления работой котла по температуре воды в системе отопления.

Примечания

- Этот котел использует пропорциональный способ управления силой пламени в горелке, которая зависит от разницы между температурой, установленной вами на пульте, и текущей температурой воды/воздуха.
- Таблица ниже показывает разницы температур, при которых пламя в горелке котла либо зажигается, либо гасится.

	Температура, при которой горелка котла зажигается	Температура, при которой горелка котла гасится
По критерию управления по температуре воздуха	Если текущая температура ста-нет ниже на 1°С установленной	При любой температуре, пре-вышающей установленную
По критерию управления по температуре воды в котле	Если текущая температура на 12° ~ 18°С ниже установленной	Если на 7°С превышает установленную температуру

- если отключить и отопление и горячее водопользование, то отключится и «сеть»; если после этого нажать на кнопку «сеть», то восстановится режим и «отопление» и «горячая вода».

ПРАВИЛА ПОЛЬЗОВАНИЯ. (DBR-S31)

ИСПОЛЬЗОВАНИЕ ФУНКЦИИ «УСКОРЕНИЕ ПОДОГРЕВА» ГОРЯЧЕЙ ВОДЫ

- если нажать на кнопку «ускорение подогрева» примерно за минуту до отбора горячей воды, то горячая вода будет готова для отбора быстрее обычного.
- однократное нажатие на кнопку «ускорение подогрева» активирует эту функцию, повторное нажатие кнопки отменяет ее

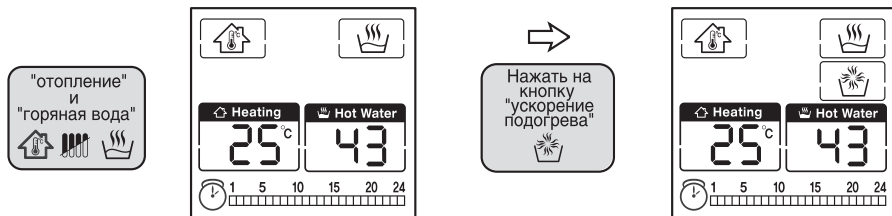

Выбран режим работы котла «отопление» и «горячая вода»

- если активировать эту функцию ускорения подогрева горячей воды, но при этом отбора горячей воды не производить, котел все равно будет совершать действия по ускорению подогрева воды.
- отбор горячей воды, или прошествие определенного времени отменяют функцию ускорения подогрева горячей воды.

Использование экономного режима работы котла для минимального обогрева помещения в отсутствие людей и предотвращение замерзания воды в системе отопления

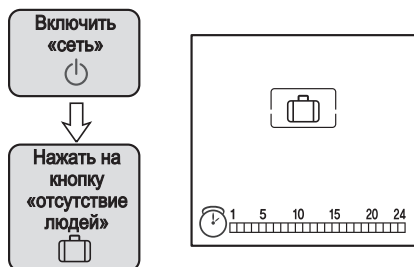

- активирует функцию минимального обогрева помещения в отсутствие людей; если температура опустится ниже определенной, то запустится циркуляционный насос; минимальный обогрев помещения также осуществляется во избежание замерзания воды в системе отопления;
- если недостаточно воды в отопительной системе, эта функция не может быть активирована;
- в зимнее время, для предотвращения замерзания труб как холодной, так и горячей воды, следует слегка приоткрыть кран горячей воды и оставить его так для слабого стока воды.

Меры предосторожности при пользовании горячей водой

- если отбор горячей воды значителен, то даже и повышение задаваемой температуры воды не даст на выходе из котла горячую воду; в таком случае нужно уменьшить расход отбираемой воды;
- если отбор горячей воды незначителен, то даже и снижение ее заданной температуры не снижает температуру воды на выходе; в таком случае надо открыть кран холодной воды в смесителе и им регулировать температуру смеси горячей воды и холодной воды;
- при незначительном отборе горячей воды она может быть очень горячей на выходе; во избежание ожога обязательно смешивайте ее с холодной водой, открыв кран холодной воды в смесителе;
- задать температуру горячей воды более 50°C невозможно (сделано для предупреждения возможных ожогов горячей водой).

ПРАВИЛА ПОЛЬЗОВАНИЯ. (DBR-S31)

Режим ежедневного повтора отопления в определенные часы по 30 минут.

- в течение заданного определенного времени из диапазона 1-24 часов повторяется 30 минутное отопление;
- этот режим отопления в определенное время суток позволяет экономить на расходах на газ и электричество.

1. Непрерывное отопление.

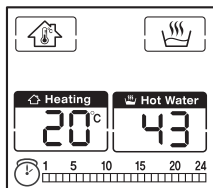

- в этом режиме отопления на линейке часов все полоски белого цвета.

← Нажать на кнопку «таймер»

2. Установка режима отопления по таймеру в определенные часы суток с ежесуточным повтором.

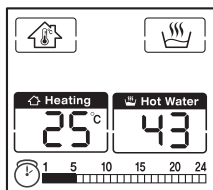

- на линейке часов замигает интервал времени, на котором котел запрограммирован на отопление;
- установка
нажатие на линейке «отопление» кнопкой \triangle / ∇ меняет с часовым шагом интервал времени отапливания.
задать интервал времени, в который нужно производить отопление (соответствующие полоски на линейке часов закрашены черным цветом);
- завершение установки
нажать на кнопку «таймер»

3. Иконка режима отопления в определенные часы суток с ежесуточным повтором.

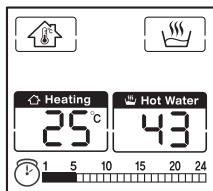

- ежесуточное повторение отопления будет происходить лишь в заданном интервале времени суток, символически отображенном полосками черного цвета;
- на каждом часовом интервале отопления котел будет работать всего 30 минут;
- регулирование температуры отопления возможно лишь на тех интервалах времени, в которых котлу запрограммировано отапливать;
- если выбрано отопление по таймеру, в случае длительности отопления менее 6 часов котел ежесуточно будет начинать работу с отапливания; если же длительность отопления более 7 часов, то котел ежесуточно будет сначала стоять.
- при перемене длительности интервала отопления его увеличение фиксирует почасовую циклограмму на: сначала остановку котла, потом запуск на 30 минут; а уменьшение интервала фиксирует циклограмму на: сначала запуска котла на 30 минут, потом остановку котла.

Как менять длительность работы котла в режиме отопления по таймеру

- как правило, при использовании таймера отопление на запрограммированном часовом интервале работы котла осуществляется в течение первых 30 минут этого часа;
- длительность работы котла на запрограммированном часовом интервале можно установить на 15 минут, на 30 минут, на 45 минут, на 60 минут.

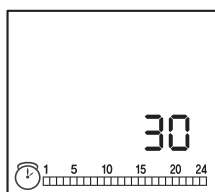
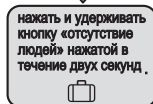

1. На иконке таймера замигает предустановленная длительность работы котла 30 минут.

2. нажатиями на линейке «отопление» кнопки \triangle брать нужную длительность работы котла на часовом интервале, и зафиксировать ее в памяти нажатием кнопки «сеть» (нажатия кнопки \triangle передвигают длительность в направлении 45→60→15→30)

ЧТО НЕОБХОДИМО ЗНАТЬ ДЛЯ СВОБОДНОГО ОБРАЩЕНИЯ С ОБОГРЕВАТЕЛЕМ?

■ ИНДИКАЦИЯ ОШИБОК НА КОМНАТНОМ ПУЛЬТЕ УПРАВЛЕНИЯ

Код ошибки	К какой функции относится	Что надлежит проверить
E0	неисправен датчик температуры в комнатном пульте управления	датчик комнатного пульта
E1	нехватка воды в системе	поплачковый переключатель потока воды, входной водопровод, главный блок управления
E2, E4	неисправность в отводе дыма	дымоход, вентилятор
E3	перегрев	циркуляционный насос, датчик температуры воды, главный блок управления
E5	превышение напряжения зажигания	датчик пламени, главный блок управления
E6	утечка газа	датчик утечки газа, главный блок управления
E7	неисправность в обмене информации	комнатный пульт, главный блок управления, соединительные провода
E8	неисправность температурного датчика в системе отопления	датчик температуры воды замкнулся или отсоединился, главный блок управления
E9	утечка воды из системы отопления	соединения в трубах отопления
EE	неисправность вентилятора	вентилятор, главный блок управления
U1	неисправность кнопок	проверка кнопок комнатного пульта управления
Uo	повторный запуск котла	газ, трансформатор розжига, датчик пламени
EF	переключатель потока воды включен более 90 минут	переключатель потока воды
EA	сигнал на пополнение воды в системе появляется более 5 раз в течение одной минуты	заполнение труб системы водой
EC	неправильно выбранная модель котла	положение микротумблеров в главном блоке управления
Ed	отклонение частоты тока	частота тока 50 Гц
U8	неисправность датчика температуры горячей воды	датчик температуры горячей воды
Ud	нет протока воды в системе	Переключатель протока воды отопления Главный пульт управления Циркуляционный насос
UE	неисправность переключателя протока воды отопления	Переключатель протока воды отопления

* Можно возникнуть код ошибки UE при использовании дополнительного насоса установленного снаружи

* E1, E7, EE (функции принудительной отмены) – за исключением этих кодов все остальные коды отменяются после устранения неисправности либо путем вытаскивания вилки сетевого шнура из розетки и повторного включения ее в розетку, либо путем отключения и включения питания комнатного пульта управления.

КОГДА ОБОГРЕВАТЕЛЕМ НЕ ПОЛЬЗУЮТСЯ

1. Выключите обогреватель.
2. Перекройте газовый вентиль. Зимой не перекрывайте газовый вентиль в целях защиты от замерзания воды в системе.

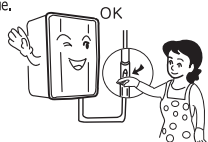

※ Вилка сетевого шнура должна быть постоянно воткнута в розетку!

ЦИРКУЛЯЦИОННЫЙ НАСОС НЕ ВРАЩАЕТСЯ

Если не пользоваться обогревателем длительное время, при его включении иногда насос не вращается. В таком случае открутите внешний колпачок плоской отверткой против часовой стрелки, а затем проверните ось насоса 3-4 раза по часовой стрелке. Затем поставьте на место колпачок и плотно прикрутите его.



ВНИМАНИЕ

Может протечь горячая вода из насоса. Будьте осторожны

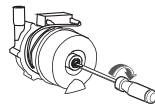

Для предотвращения залипания вала циркуляционного насоса предусмотрено его ежедневное автоматическое включение на 5 минут.

МАНОМЕТР ДАВЛЕНИЯ

ПРОВЕРЯЙТЕ ДАВЛЕНИЕ ВОДЫ В ОТОПИТЕЛЬНОЙ СИСТЕМЕ.

- В нижней части котла в соответствии с рисунком находятся клапан сброса избыточного давления и кран подпитки водой системы отопления.

Модель: DGB-100/130/160/200/250/300MSC



Модель: DGB-350/400MSC

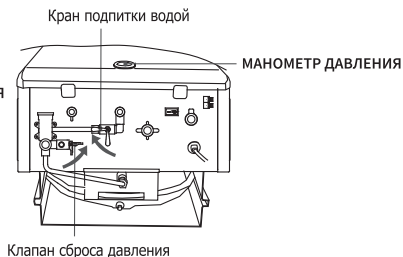





- Проверка давления в системе отопления.
- во время пользования котлом регулярно проверяйте давление воды в отопительной системе при помощи манометра давления; если давление ниже 1 бар, откройте кран подпитки водой системы отопления и доведите давление воды в системе до 1-2 бар (если давление воды в сети ниже 1 бара, постарайтесь заполнить водой систему отопления насколько возможно максимально, и используйте котел дальше).
- если манометр показывает давление свыше 3 бар, стравите избыточную воду из системы отопления через клапан сброса давления, медленно приподнимая вверх рычажок на клапане сброса, и доведите давление до давления ниже 2 бар; после этого верните рычажок клапана в нижнее состояние.
- при падении давления воды в системе отопления может случиться, что ее не будет хватать для нормальной циркуляции воды в отоплении (минимально допустимое давление воды в системе отопления - 0,2 бар)



- Клапан сброса избыточного давления
- предназначен для обеспечения безопасной работы котла и системы отопления и предотвращает разрыв труб в котле или системе из-за резкого возрастания давления, вызванного плохой циркуляцией воды в системе отопления.
- При превышении давления 2,7-3,0 бар стравливается вода из отопительной системы для снижения давления.

ПРЕЖДЕ, ЧЕМ ПРИНЯТЬ ОТКАЗ СИСТЕМЫ ЗА НЕИСПРАВНОСТЬ, ПРОВЕРЬТЕ РАБОТУ ОБОГРЕВАТЕЛЯ ПО СЛЕДУЮЩИМ ПОЗИЦИЯМ

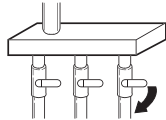
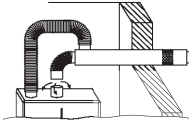
СОСТОЯНИЕ ОБОГРЕВАТЕЛЯ И ИНДИКАЦИЯ НА ПУЛЬТЕ	ЧТО НАДО ПРОВЕРИТЬ
<p>Обогреватель не запускается</p>	   <ul style="list-style-type: none"> ● Нажали ли на кнопку "сеть"? ● Не вынута ли вилка сетевого шнура из розетки? ● Нажали ли на кнопку "сеть"?
<p>В обогревателе не загорается газовая горелка.</p> <p>Uo .</p>	  <ul style="list-style-type: none"> ● Проверьте, открыт ли кран газа. ● Проверьте, не закончился ли газ в баллоне. ● Если все в порядке, нажмите на кнопку "сеть".
<p>На комнатном пульте управления мигает код ошибки</p> <p>E3 .</p>	 <ul style="list-style-type: none"> ● Проверьте, не засорился ли фильтр. ● Проверьте, открыты ли краны в коллекторе. ● Хотя бы один из кранов коллектора должен быть открыт. ● Если все в порядке, отключите обогреватель нажатием кнопки "сеть" и снова включите его повторным нажатием кнопки "сеть".
<p>Во время работы горелки обогревателя ощущается запах продуктов горения газа</p>	 <ul style="list-style-type: none"> ● Проверьте, не отстыковалась ли труба дымохода от обогревателя, или не забилась ли она.
<p>Из обогревателя сочится вода</p>	<ul style="list-style-type: none"> ● Во время продолжительной работы обогревателя из дренажного отводного шланга может вытекать вода, однако это не является неисправностью. Шланг должен быть обязательно вставлен в канализационный слив.
<p>При горячем водоснабжении выходит не очень горячая вода.</p>	<ul style="list-style-type: none"> ● Проверьте, не слишком ли велик отбор горячей воды. ● Переустановите температуру горячей воды на "сильно".
<p>При горячем водоснабжении выходит очень горячая вода.</p>	<ul style="list-style-type: none"> ● Проверьте, не слишком мал отбор горячей воды. ● Переустановите температуру горячей воды на "слабо".
<p>E2 E5 E6 U8 E7 E8 EE</p>	<ul style="list-style-type: none"> ● Позвоните в сервис-центр.



ВНИМАНИЕ СПОСОБ ЧИСТКИ ФИЛЬТРА В ОБОГРЕВАТЕЛЕ

- При монтаже нового или ремонте обогревателя тщательно очистите внутренности всех труб от ржавчины, стружек, и других посторонних веществ. Если фильтр в обогревателе забьется этим мусором, это сократит срок службы обогревателя и может вызывать посторонние шумы в обогревателе, а также уменьшить обогрев помещения.
- Производите не реже двух раз в году чистку фильтра в обогревателе. Также отдельно необходимо производить раз в 2 года принудительную промывку системы отопления.

1. Отсоедините вилку сетевого шнура от розетки.
2. Закройте входной кран холодной воды.

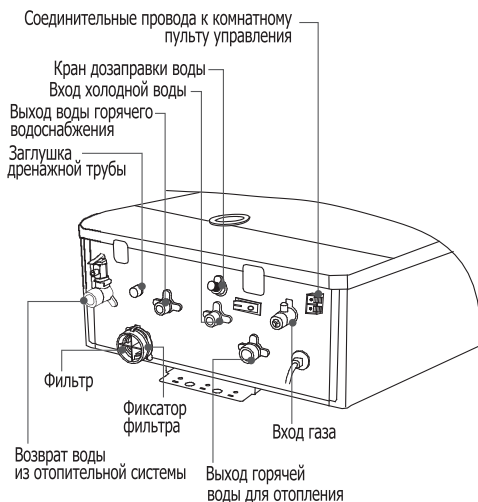

3. Выверните заглушку дренажной трубы, вращая ее против часовой стрелки. Потяните ее вниз. Из обогревателя выльется вода (примерно 6 л). Будьте осторожны, чтобы не обжечься горячей водой.

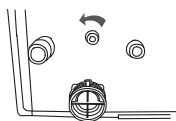

4. Поверните фильтр.

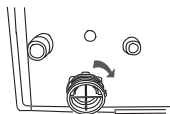

5. Выдерните фиксатор фильтра.

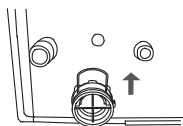

6. Вытащите фильтр. При этом выльется остаток воды. Будьте осторожны, чтобы не обжечься.

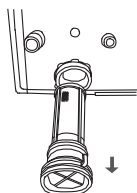

ВНИМАНИЕ

7. Вычистите и промойте фильтр, и затем произведите сборку в обратном порядке. Зафиксируйте фильтр шпилькой фиксатора.

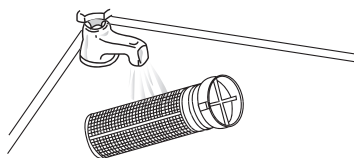

8. Поставьте заглушку дренажной трубы (см. п. 3) на место.
9. Откройте кран входа холодной воды.
10. Откройте кран дозаправки отопительной системы и заполните ее водой, следя за манометром. При показаниях манометра в пределах 1-2 кгс/см² закройте кран.



ВНИМАНИЕ

Перед тем, как начать чистку фильтра в отопителе, выключите его хотя бы на час, чтобы остудить обогреватель. Иначе можно обжечься горячей водой.

ИНСТРУКЦИЯ ПО МОНТАЖУ ОБОГРЕВАТЕЛЯ



ВНИМАНИЕ СПЕЦИАЛИСТУ ПО МОНТАЖУ ОБОГРЕВАТЕЛЯ

- Настоящий обогреватель должны собирать и устанавливать только специалисты, имеющие лицензию на право проведения таких работ.
- Если монтаж обогревателя был произведен не по правилам, указанным в настоящей инструкции, то за последующие дефекты в работе обогревателя ответственность будет нести лицо, производившее монтажные работы.
- Если работы по подводу свежего воздуха и отводу продуктов горения газа, а также монтаж дымохода произведены неправильно, то это может вызвать утечку продуктов горения газа в помещения. В свою очередь, это может привести к отравлению угарным газом. Кроме этого такие неправильные работы сокращают срок службы обогревателя.
- Если в трубах отопления присутствуют посторонние вещества, или используется жесткая артезианская вода, дающая сильную накипь, то за возникающие неисправности обогревателя фирма-изготовитель ответственности не несет. Поэтому регулярно и тщательно промывайте отопительную систему.
- Ни в коем случае не используйте антифризы для заполнения отопительной системы. Это приведет к сокращению срока службы обогревателя и его неисправности.
- После завершения монтажа обогревателя настоящую инструкцию надлежит передать владельцу обогревателя.



ВНИМАНИЕ ПЕРЕД ТЕМ, КАК СОБИРАТЬ И МОНТИРОВАТЬ ОБОГРЕВАТЕЛЬ

- Проверьте параметры электрической сети и газа, отвечают ли они спецификации обогревателя.
- Проверьте, нет ли повреждений в изоляции проводов, соединяющих комнатный пульт управления с блоком управления обогревателя.



ПРЕДОСТЕРЕЖЕНИЕ ТРЕБОВАНИЯ К МЕСТУ УСТАНОВКИ ОБОГРЕВАТЕЛЯ

- **Не допускается установка обогревателя вне помещения.**

Если обогреватель, тем не менее, непременно должен быть установлен на улице вне помещения, то сделайте обязательно теплозащитный короб для предотвращения замерзания воды зимой.

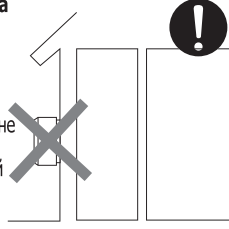

- **Монтаж обогревателя в специальном помещении (для обогревателя с принудительным отводом продуктов горения газа).**

Во избежание просачивания продуктов горения газа в жилые помещения устанавливайте обогреватель в специально отведенном для него помещении (бойлерной).

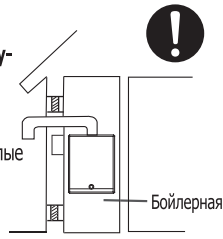

- **Не допускается установка обогревателя в замкнутых помещениях типа ванных комнат. Дефицит кислорода в таких помещениях может привести к удушью.**

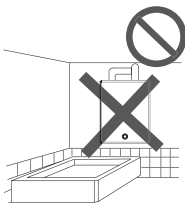

- **Не храните в бойлерной легковоспламеняющиеся материалы.**

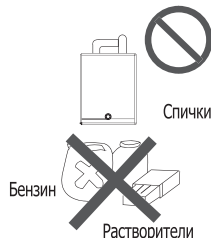

ИНСТРУКЦИЯ ПО МОНТАЖУ ОБОГРЕВАТЕЛЯ



ПРЕДОСТЕРЕЖЕНИЕ ТРЕБОВАНИЯ К МЕСТУ УСТАНОВКИ ОБОГРЕВАТЕЛЯ

● Нельзя устанавливать обогреватель вблизи от нагревательных приборов.

- Расстояние между обогревателем и газовой плитой должно быть не менее 1 метра. От источника тепла обогреватель должен находиться на высоте не менее 1,2 метра.
- Комнатный пульт управления должен отстоять от обогревателя на безопасном расстоянии не менее 30 см.

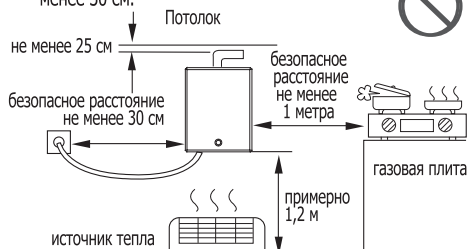

● Устанавливайте обогреватель так, чтобы к нему был доступ для его ремонта и обслуживания.

- Слева и справа от обогревателя расстояние до стены должно быть более 30 см. Передняя панель обогревателя должна отстоять от стены на расстоянии более 60 см.

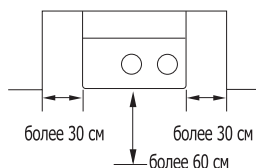

● Обогреватель может быть установлен и ниже уровня отопительной системы.

- В обогревателе расширительный бак герметизирован, поэтому допустим монтаж ниже уровня отопительной системы.

● Устанавливайте обогреватель на негорючей стене.

- Если возникает необходимость установки обогревателя на стене из горючего материала, то между обогревателем и стеной должна быть прокладка из негорючего неметаллического материала толщиной более 3 мм.



ЗАЗЕМЛЕНИЕ

КАК ЗАЗЕМЛИТЬ ОБОГРЕВАТЕЛЬ

- Во избежание удара током или короткого замыкания обогреватель непременно должен быть заземлен. Подсоедините провод заземления к куску металла и закопайте металл в сырое место на глубину более 30 см.

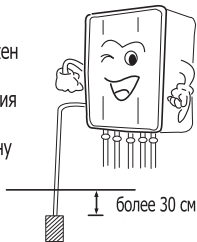

Провод заземления должен быть одножильным сечением не менее 1,15 мм².

- Если розетка сети имеет боковые контакты заземления, то нет необходимости в дополнительном заземлении обогревателя.

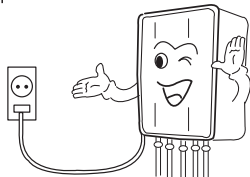

- Если на розетке есть отдельный контакт для заземления, подсоедините провод заземления обогревателя к этому контакту.

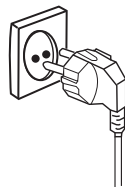

- Ни в коем случае не используйте для заземления трубы подвода газа, воды, электропроводку или телефонные провода, молниезвотды. Это может стать причиной взрыва газа, пожара при ударе молнии.

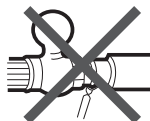

ИНСТРУКЦИЯ ПО МОНТАЖУ ОБОГРЕВАТЕЛЯ

МОНТАЖ ТРУБ ОБОГРЕВАТЕЛЯ

Материалы труб и стандарты

Раздел	Материал трубы	Стандарт
Газ	Металлические газовые трубы, или иные гибкие металлические трубы, отвечающие стандартам для проводки газа	15A (1/2")
Холодная вода Горячая вода	трубы из меди, или медных сплавов Оцинкованная труба	15A (1/2")
Отопление	трубы из меди, из сплавов меди, пластиковые трубы	подводящие трубы 3/4" основные трубы 1/2"

Диаметры соединений

NO	ниже 20,000 ккал/час	выше 25,000 ккал/час
①	20A для отопления	такие же
②	20A для обратки	такие же
③	15A для подвода воды	такие же
④	15A для ГВС	такие же
⑤	15A для подвода газа	20A для подвода газа

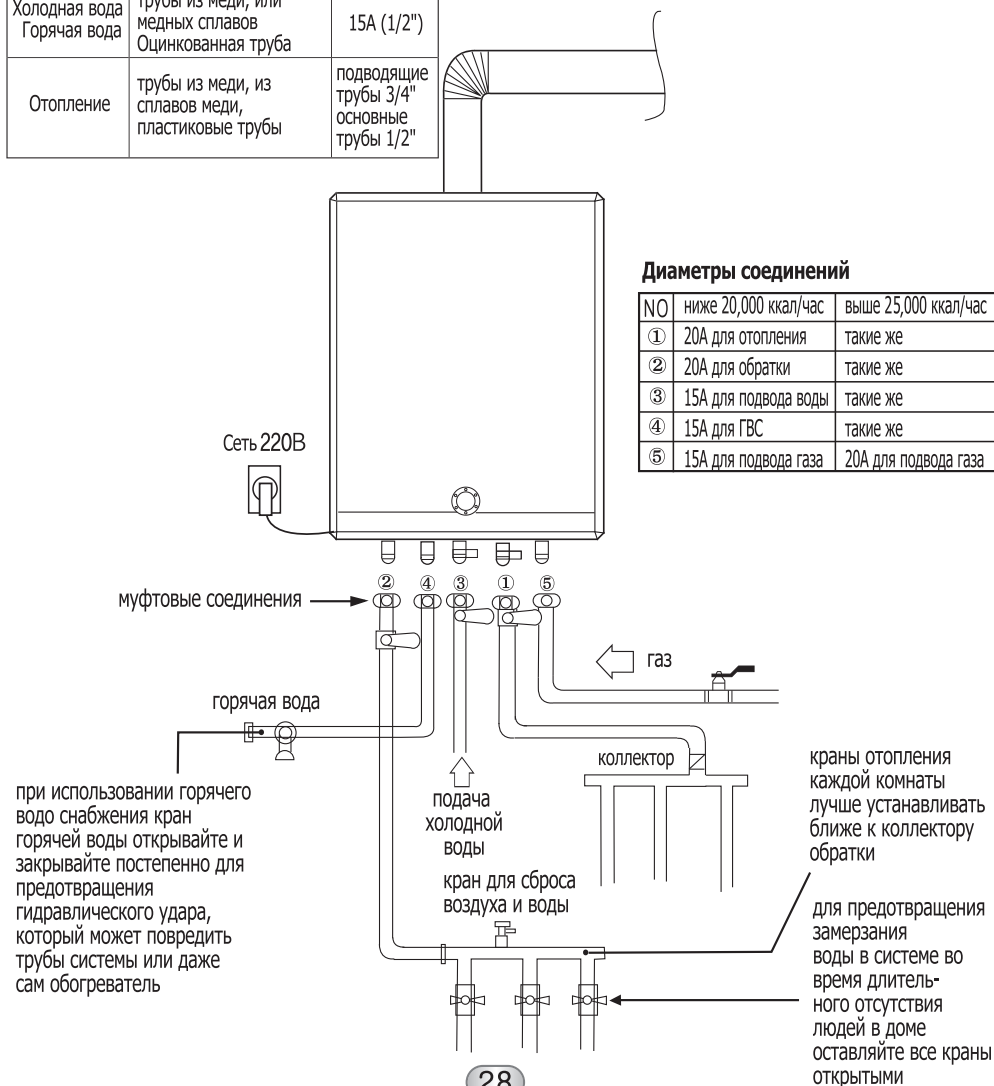

при использовании горячей воды снабжения кран горячей воды открывайте и закрывайте постепенно для предотвращения гидравлического удара, который может повредить трубы системы или даже сам обогреватель

краны отопления каждой комнаты лучше устанавливать ближе к коллектору обратки

для предотвращения замерзания воды в системе во время длительного отсутствия людей в доме оставляйте все краны открытыми

ИНСТРУКЦИЯ ПО МОНТАЖУ ОБОГРЕВАТЕЛЯ



ВНИМАНИЕ НА ЧТО СЛЕДУЕТ ОБРАТИТЬ ВНИМАНИЕ ПРИ МОНТАЖЕ ТРУБ

МОНТАЖ ГАЗОВЫХ ТРУБ

- Подводку газа и все работы по монтажу газовой трубы должны делать специалисты газового хозяйства
- Удостоверьтесь, что газ, который вы намереваетесь использовать, отвечает указанному на передней панели обогревателя типу газа
- Входной вентиль газовой трубы обогревателя должен быть установлен вблизи от обогревателя
- После завершения работ по подсоединению обогревателя к газовой трубе обязательно
- проверьте все соединения на предмет отсутствия утечки газа!

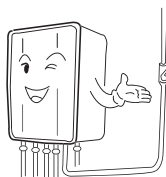

Входной вентиль поближе

МОНТАЖ ТРУБЫ ГОРЯЧЕГО ВОДОСНАБЖЕНИЯ

- Старайтесь сделать трубу горячего водоснабжения короткой без сложных изгибов. Дайте уклон трубе в 1/100-1/200 единиц, чтобы сток воды был проще.



Не усложняйте разводку горячей воды

МОНТАЖ ТРУБЫ ПОДВОДА ХОЛОДНОЙ ВОДЫ

- Перед входом холодной воды в обогреватель непременно должен быть установлен вентиль
- Давление холодной воды должно быть более 0,2 кгс/см², если же давление превышает 4,5 кгс/см², то поставьте редуктор давления.
- Прежде, чем соединять трубы, тщательно очистите внутренние поверхности от посторонних веществ.
- Не следует пользоваться артезианской водой, пользуйтесь обычной водопроводной водой.

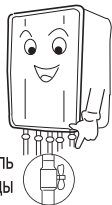

Установите перекрывающий вентиль для холодной воды

МОНТАЖ ТРУБ ОТОПЛЕНИЯ

- Как правило, при разводке труб отопления их замуровывают в стены, однако не следует места стыков труб не следует упирать в стены. Возможны протечки воды, и последующий ремонт будет затратительным.
- Диаметры прямой и обратной труб в системе отопления должны быть одинаковыми.
- На самой нижней точке уровня труб отопления установите вентиль для слива воды из системы.
- При монтаже радиаторов отопления в самой высокой точке радиатора установите клапан для сброса воздуха или пара из системы. Регулярно стравливайте воздух из системы отопления.



ВНИМАНИЕ

- Трубы подвода холодной воды, горячего водоснабжения, разводящие трубы отопления обмотайте теплоизоляцией толщиной не менее 25 мм.
- На трубы подвода холодной воды и горячего водоснабжения прикрепите тепловыделяющий кабель во избежание замерзания воды в случае сильных морозов.
- Вентили для слива воды, фильтр, клапаны для стравливания воздуха теплоизолировать нет необходимости.

Сборочные чертежи и порядок сборки дымоходов: **DGB-80L – существующий дымоход двойного типа;** **DGB-80C – вновь разработанный дымоход коаксиального типа.**

1. Сборка дымохода двойного типа(DGB-80L)

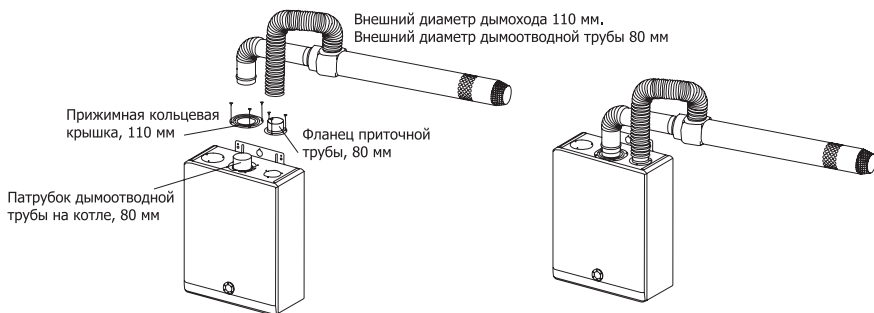

Сборочный чертеж справа.

Порядок сборки:

- 1) Соединить прижимную кольцевую крышку, 110 мм, с дымоотводной трубой, и фланец приточной трубы с приточной трубой, 80 мм, согласно сборочному чертежу.
- 2) Состыковать дымоход к патрубкам дымоотводной трубы и приточной трубы на котле.

2. Сборка коаксиального дымохода (CO-AXIAL TYPE, DGB-80C).

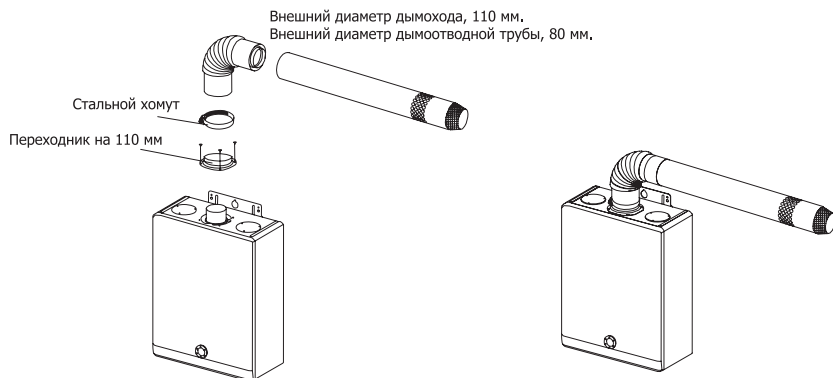

Сборочный чертеж справа.

Порядок сборки:

- 1) Заглушить крышками, 80 мм, оба приточных патрубка на котле.
- 2) Надеть переходник, 110 мм, на выходной патрубок, 80 мм, на котле.
- 3) Состыковать коаксиальный дымоход (CO-AXIAL TYPE, DGB-80C) с котлом в месте выходного патрубка, 80 мм, и переходника, 110 мм.
- 4) Для предотвращения выпадения коаксиального дымохода (CO-AXIAL TYPE, DGB-80C) из места соединения с котлом затянуть место соединения стальным хомутом.

КОМПЛЕКТ КОАКСИАЛЬНОГО ДЫМОХОДА (EURO)

DGB-80C

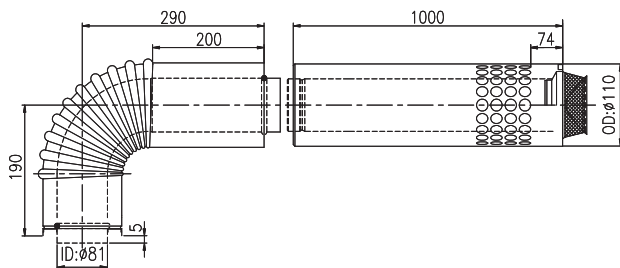

КОЛЕНО

DGB-80C-EL90
DGB-80C-EL45

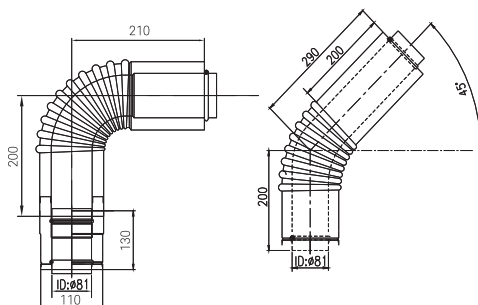

НАКОНЕЧНИК

DGB-80C-TOP(L500)
DGB-80C-TOP(L1500)
DGB-80C-TOP(L2000)

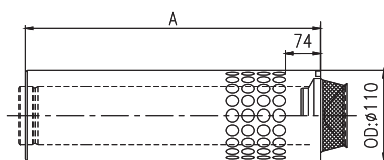

УДЛИНИТЕЛЬ

DGB-80C(L500)
DGB-80C(L1000)
DGB-80C(L1500)

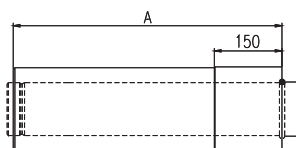

ИНСТРУКЦИЯ ПО МОНТАЖУ ОБОГРЕВАТЕЛЯ

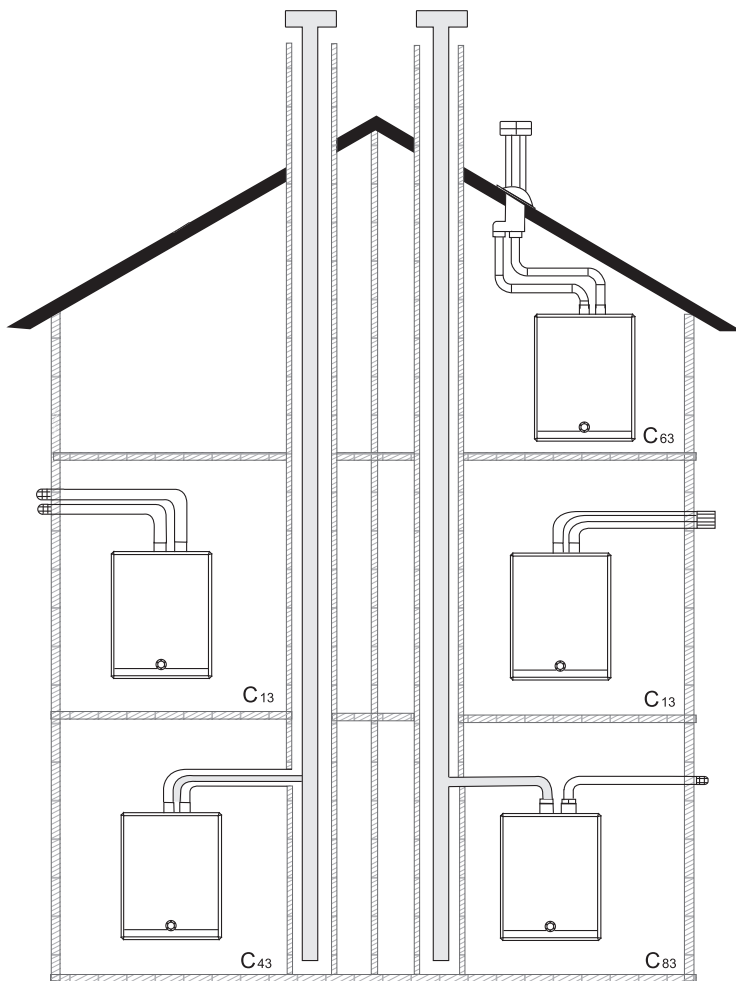

Отверстия для дымохода : 80 мм

ИНСТРУКЦИЯ ПО МОНТАЖУ ОБОГРЕВАТЕЛЯ



ВНИМАНИЕ

**ОБРАТИТЕ ВНИМАНИЕ ПРИ МОНТАЖЕ
ДЫМОХОДА И ВЕНТИЛЯЦИОННЫХ ОТВЕРСТИЙ**

ОБОГРЕВАТЕЛЬ С ПРИНУДИТЕЛЬНЫМ ОТВОДОМ ПРОДУКТОВ ГОРЕНИЯ ГАЗА И ЗАБОРОМ ВОЗДУХА ИЗ ПОМЕЩЕНИЯ



Устанавливайте его в отдельном помещении (бойлерной).



ПРЕДУПРЕЖДЕНИЕ

- Обогреватель в полугерметичном исполнении с принудительным отводом продуктов горения газа необходимо устанавливать в отдельном помещении.
- Бойлерная должна быть изолирована от жилых помещений и в ней должно быть внизу отверстие для поступления свежего воздуха, а сверху вентиляционное отверстие.

Отверстия для дымохода : 80 мм

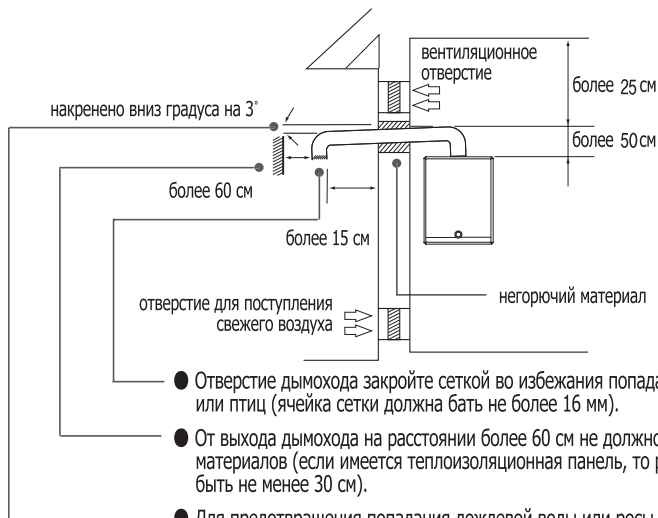

- Отверстие дымохода закройте сеткой во избежания попадания в дымоход мышей или птиц (ячейка сетки должна быть не более 16 мм).
- От выхода дымохода на расстоянии более 60 см не должно быть возгораемых материалов (если имеется теплоизоляционная панель, то расстояние должно быть не менее 30 см).
- Для предотвращения попадания дождевой воды или росы наклоните вниз дымоходную трубу градусов на 3.
- От конца дымохода до ближайшего отверстия, сообщающегося с помещением, расстояние должно быть более 80 см во избежание попадания продуктов горения газа в помещение.
- Длина дымохода не должна быть более 5 м, количество изломов дымохода не более 3. Выпускное колено должно быть направлено вниз и не должно быть обращено вверх.

ИНСТРУКЦИЯ ПО МОНТАЖУ ОБОГРЕВАТЕЛЯ



ВНИМАНИЕ

**ОБРАТИТЕ ВНИМАНИЕ ПРИ МОНТАЖЕ
ДЫМОХОДА И ВЕНТИЛЯЦИОННЫХ ОТВЕРСТИЙ**

ОБОГРЕВАТЕЛЬ С ПРИНУДИТЕЛЬНЫМ ОТВОДОМ ПРОДУКТОВ ГОРЕНИЯ ГАЗА

ОТВЕРСТИЯ ДЛЯ ПОСТУПЛЕНИЯ СВЕЖЕГО ВОЗДУХА И ВЕНТИЛЯЦИИ

- Для полного сгорания газа необходим приток свежего воздуха (кислорода). Поэтому в бойлерной обязательно должно быть отверстие для поступления свежего воздуха и вентиляционное отверстие.
- Вентиляционное отверстие должно быть вверху, отверстие для свежего воздуха должно быть внизу, причем в местах расположения отверстий поток воздуха должен быть хорошим.

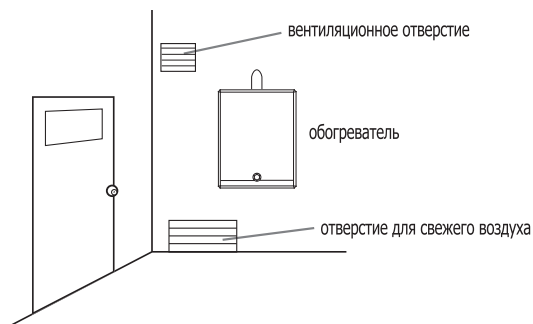

БУДЬТЕ ВНИМАТЕЛЬНЫ

- Труба дымохода должна быть из нержавеющей стали или другого жаро- и коррозионностойкого материала.
- Если дымоход должен проходить через стену из возгораемого материала, обеспечьте надежную теплоизоляцию в месте отверстия, а также герметичность соединений для предотвращения утечки продуктов горения газа в помещения.
- Эффективная площадь сечения дымохода должна быть больше эффективной площади сечения отверстия обогревателя для выхода продуктов горения газа.
- Дымоход для удобства осмотра и обслуживания должен быть расположен в доступном месте. Если его, тем не менее, необходимо провести в скрытом месте, обеспечьте надежную теплоизоляцию трубы дымохода и сделайте люк для осмотра и отверстие для вентиляции.
- Используйте материалы, имеющие сертификаты от инспекционной службы.



ПРЕДОСТЕРЕЖЕНИЕ



Обязательно соблюдайте следующие требования

- Используйте только сертифицированные трубы дымохода.
- Не пользуйтесь алюминиевыми гофрированными трубами.
- Вибрация обогревателя во время работы может привести к отстыковыванию дымохода от него. Поэтому используйте сертифицированную трубу дымохода с фиксатором.
- В местах стыка труб дымохода должны быть кольцевые уплотнители. Вставляйте трубу в посадочное отверстие с усилием, а затем забейте стык силиконовым уплотнителем. Запрещается применение строительной пены. Обязательно проверяйте, нет ли утечек из мест стыков в дымоходе. В случае работ по монтажу дымохода с нарушениями настоящей инструкции, за возникновение неисправностей обогревателя или несчастных случаев ответственность несет лицо, которое производило такие работы.

ИНСТРУКЦИЯ ПО МОНТАЖУ ОБОГРЕВАТЕЛЯ



ВНИМАНИЕ

ПРАВИЛА УСТРОЙСТВА ОБЩИХ ДЫМОХОДОВ В МНОГОКВАРТИРНОМ ДОМЕ

ОБЩИЕ ДЫМОХОДЫ В МНОГОКВАРТИРНОМ ДОМЕ

- 1) Если верхняя точка обогревателя на самом верхнем этаже отстоит от верха общего дымохода ниже 4 м, то обогреватель подсоединяют к общему дымоходу, в ином случае сделайте отдельный дымоход.
- 2) Эффективная площадь сечения общего дымохода исчисляется по следующей формуле:

$$A = Q \times 0,6 \times K \times F + P$$

- ※ где А - эффективная площадь сечения общего дымохода,
Q - суммарная мощность потребляемого газа обогревателях (ккал/час),
K - коэффициент формы сечения (табл. 1),
F - вероятность одновременного использования всех обогревателей (табл. 2),
P - площадь горизонтальных сечений дымохода обогревателя.

Табл. 1. Коэффициенты формы сечения.

Круглое сечение	1.0
Квадратное сечение	1.3
Прямоугольное сечение	1.4

Табл. 2. Вероятность одновременного использования всех обогревателей.

Количество обогревателей	Вероятность одновременного использования	Количество обогревателей	Вероятность одновременного использования
1	1.00	11	0.80
2	1.00	12	0.80
3	1.00	13	0.80
4	0.95	14	0.79
5	0.92	15	0.79
6	0.89	16	0.78
7	0.86	17	0.78
8	0.84	18	0.77
9	0.82	19	0.76
10	0.81	20	0.76
		более 21	0.75

- 3) Труба общего дымохода должна быть прямой, без изломов. Сечение трубы дымоходы должно быть по форме как можно ближе к кругу или квадрату. Для прямоугольного сечения отношения длин сторон не должны выходить за пределы 1:1,4.
- 4) На одном этаже к общему дымоходу не должно быть подсоединено более 2 обогревателей.
- 5) Не должны использовать общий дымоход обогреватели на угле и жидком топливе.
- 6) Не следует использовать общий дымоход для газовых обогревателей с естественной тягой и с принудительным отводом продуктов горения газа.
- 7) Более детальные рекомендации по использованию общих дымоходов указаны в российских стандартах.

ИНСТРУКЦИЯ ПО МОНТАЖУ И УСТАНОВКЕ ОБОРУДОВАНИЯ



ВНИМАНИЕ ИНСТРУКЦИЯ ПО МОНТАЖУ И УСТАНОВКЕ ОБОРУДОВАНИЯ

Обогреватель с принудительным отводом продуктов сгорания : FF тип



Предостережение!

- Дымоходные трубы должны быть из сертифицированных пожарной службой.
- Не меняйте конфигурацию или устройство дымохода.
- Во избежание расстыковки колен дымохода из-за вибрации обогревателя используйте сертифицированные трубы с фиксаторами соединений.
- Соединения в дымоходе должны быть загерметизированы уплотнительными кольцами а также жаростойким силиконовым уплотнителем. Обязательно проверьте, нет ли утечки продуктов сгорания из мест соединений в дымоходе.
- Высшая точка дымоходной трубы должна выступать за пределы дома, заделанные в стену части труб дымохода и поступления воздуха не должны забиваться.
- Если монтаж и установка оборудования были произведены не по правилам, то ответственность за возникающие неисправности или несчастные случаи лежит на лице которое производило такую работу

Проверьте, соответствует ли комплектация частей дымохода в поставленной коробке нижеперечисленному перечню.

● DGB-80L

№	Наименование	К-во
1	дымоотвод	1
2	муфта	1
3	колено	1
4	держатели стенные	2
5	хомут	2
6	уплотнительное кольцо	3
7	воздуховод	1

● DGB-80C

№	Наименование	К-во
1	колено	1
2	дымоотвод	1
3	хомут	2
4	держатели стенные	2
5	уплотнительное кольцо	2

■ На что обратить внимание при установке дымохода

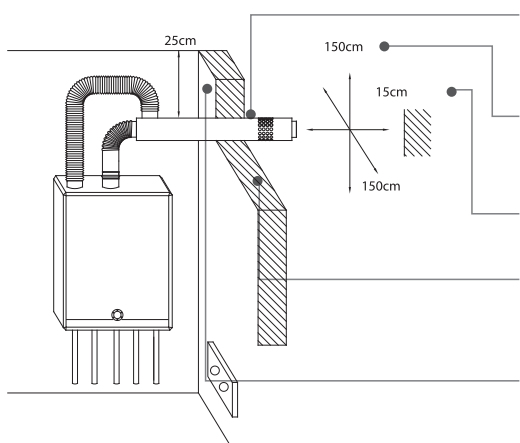

- Установить трубу с наклоном 3 градусов вниз для сбегаания дождевой воды и росы.
- Не должно быть никаких выступающих частей в пределах 150 см от трубы.
- Не должно быть препятствий в пределах 15 см перед трубой.
- Замуровать пространство между стенкой и трубой чтобы оно не заполнялось сгоревшими газами.
- Труба должна быть установлена ниже 25 см от вышестоящего предмета.

КАК УСТАНОВИТЬ ДЫМОХОД

1) Чтобы сделать отверстие

- Провзнить места расположения столбов, газовой трубы, водяной трубы.
- Просверлить в стене отверстие.

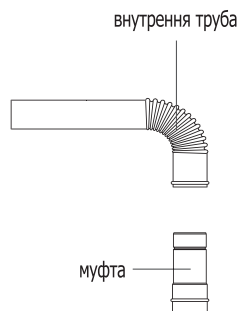
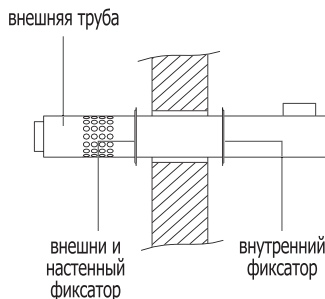
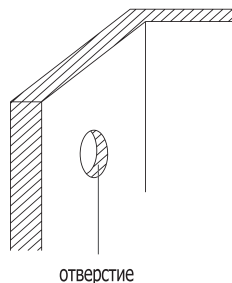

3) Сборка воздушного рукава

- Прикрепить воздушный рукав к трубе и зафиксировать хомутом.
- Вставить воздушный рукав в окно подачи воздуха в котел и зафиксировать хомутом.

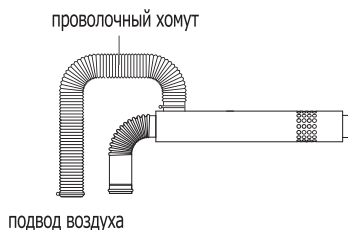

- Поскольку воздушный патрубок подвижен, можно легко регулировать наклон трубы вниз.

2) Чтобы собрать дымоход

- Присоединить колено и воздушный патрубок к трубе использованием уплотнительных колец.
- Присоединить дымоход к котлу.

4) Крепление к стене

- Прикрепить внутренний держатель к стене изнутри и затянуть хомутом.
- Заблокировать внешнюю стену бетоном для предотвращения попадания дождевой воды.

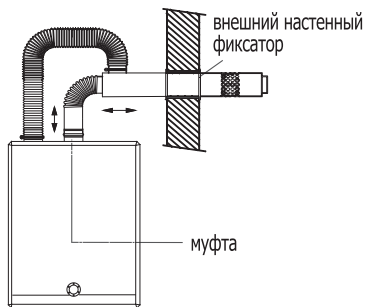

- Длину трубы можно регулировать путем ее движения.

диаметр выходного отверстия	диаметр отверстия для свежего воздуха	диаметр отверстия в стене для дымохода
80 мм	110 мм	более 120 мм



ВНИМАНИЕ

В обогревателе принудительного отвода продуктов горения газа и принудительного подвода свежего воздуха давление в обоих случаях должно быть одинаковым.

РАЗМЕРЫ КОТЛА

■ МОДЕЛЬ NO. DGB-100MSC DGB-130MSC DGB-160MSC DGB-200MSC

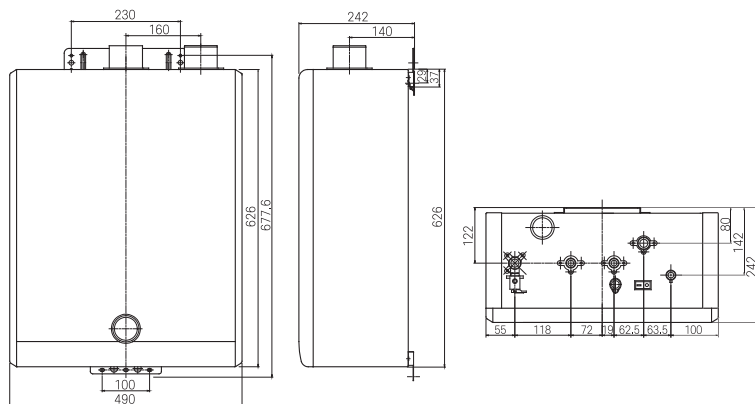

Наименование	Диаметры трубопроводов
Выход отопления	3/4"
Вход отопления	3/4"
Г.В.С	1/2"
Подача холодной воды	1/2"
Газ	1/2"
Дымоход	80 mm
Воздуховод	110 mm

■ МОДЕЛЬ NO. DGB-250MSC DGB-300MSC

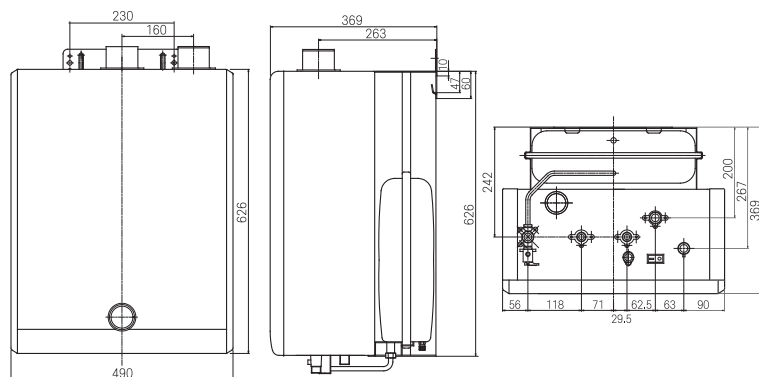

Наименование	Диаметры трубопроводов
Выход отопления	3/4"
Вход отопления	3/4"
Г.В.С	1/2"
Подача холодной воды	1/2"
Газ	3/4"
Дымоход	80mm
Воздуховод	110mm

■ МОДЕЛЬ NO. DGB-350MSC DGB-400MSC

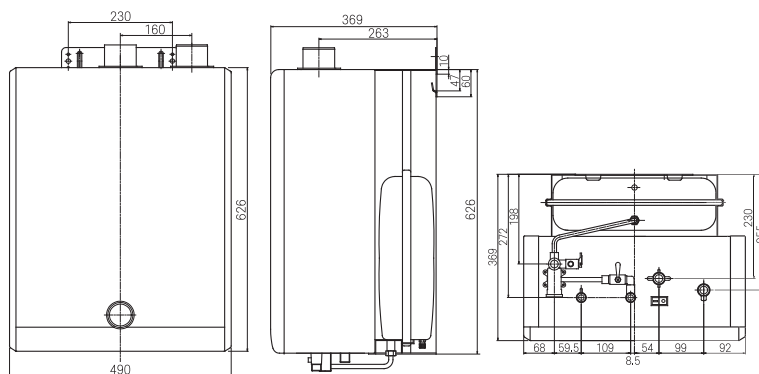

Наименование	Диаметры трубопроводов
Выход отопления	3/4"
Вход отопления	3/4"
Г.В.С	1/2"
Подача холодной воды	1/2"
Газ	3/4"
Дымоход	80mm
Воздуховод	110mm

УСТАНОВКА И ПОДСОЕДИНЕНИЕ КОМНАТНОГО ПУЛЬТА УПРАВЛЕНИЯ

МЕСТО УСТАНОВКИ

- Установите комнатный пульт управления на стене в месте, которое недоступно для маленьких детей, где нет препятствий для доступа к пульту, и откуда легко управлять отоплением и горячим водоснабжением.

В КАКИХ МЕСТАХ НЕ СЛЕДУЕТ ВНИМАНИЕ УСТАНОВЛИВАТЬ КОМНАТНЫЙ ПУЛЬТ

- Во влажных местах, в забрызгиваемых местах В местах, где температура воздуха выше 40 градусов, в местах прямого попадания солнечных лучей. В запыленных местах, в местах, загрязненных машинным маслом.

СПОСОБ ПОДСОЕДИНЕНИЯ КОМНАТНОГО ПУЛЬТА УПРАВЛЕНИЯ



ВНИМАНИЕ

- Для подсоединения комнатного пульта к блоку управления обогревателя используйте 2-х жильный медный провод в хлорвиниловой изоляции. Повреждение изоляции может привести к короткому замыканию в проводе, при котором обогреватель может и не запускаться.
- Не допускайте подсоединения комнатного пульта управления к иным клеммам, кроме указанных. Попадание напряжения в 220В может привести к сгоранию пульта и даже к пожару. Не укладывайте провода комнатного пульта управления в один короб с сетевыми проводами, иначе могут быть наводки от сетевого провода, которые могут вызвать нарушения в работе пульта.
- Длина проводов, соединяющий комантный пульт управления с блоком управления обогревателя, не должна превышать 50 метров. Иначе наводки от сетевых проводов могут создавать помехи работе пульта управления.
- Подсоединяющие провода не имеют определенной полярности + или - . Следите за тем, чтобы при подсоединении не было за-мыкания проводов или обрывов в соединении, или оголенных мест. Обмотайте места соединений изоляционной лентой.

Установка комнатного пульта

- Прикрепить комнатный пульт у распределительной коробки проводов на стене.

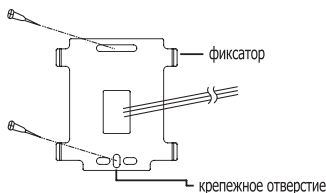

- Закрепить провода комнатного пульта и поместить их в отверстие для них.

※ Перестановка проводов не играет роли.

- Присоедините два провода в гнездо снизу котла.

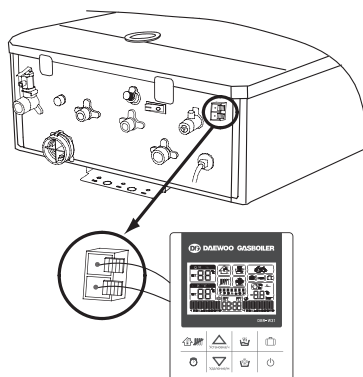

ПРОВЕРКА РАБОТЫ СИСТЕМ КОТЛА

1 Заполнение котла водой в ручную

- Откройте вентиль расхода на коллекторе подачи системы отопления.
- Закройте вентиль подачи газа.
- Чтобы заполнить котёл, откройте вентиль заполнения.
- Откройте вентиль выпуска воздуха на коллекторе подачи.
- Когда из вентиль выпуска воздуха пойдёт вода, закройте его.
- При достижении давления на манометре 2кг/см^2 , закройте вентиль заполнения.

МОДЕЛЬ NO. DGB-100/130/160/200/250/300MSC
кран дозаправки воды

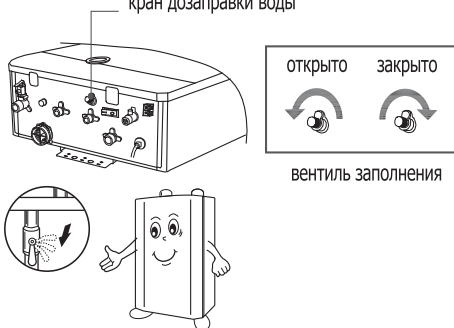

2 Подготовка к включению котла

- Вставьте штепсел в розетку
- Откройте по очереди каждый вентиль расход на коллекторе подачи и выпустите через них воздух из системы отопления. Убедитесь в том, что манометр показывает давление от 1 до 2кг/см^2 .
- Откройте все вентиль расхода на коллекторе подачи. Если давление будет больше 2кг/см^2 , то установите его вручную с помощью предохранительного клапана в диапазоне от 1 до 2кг/см^2 .
- Проверьте плотность соединений систем отопления и горячего водоснабжения.

МОДЕЛЬ NO. DGB-350/400MSC

кран дозаправки воды



3 Проверка работы горелки котла

- Откройте вентиль подачи газа. Управляйте работой котла с помощью комнатного термостат.

4 После проверки

- После завершения проверки работы систем котла установите на комнатном термостате необходимые вам параметры отопления и горячего водоснабжения. Не вынимайте штепсел из розетки.

Управление котлом в критической ситуации

- Если задействовать выключатель «критическая ситуация», то отопление будет производиться непрерывно 72 часа. (в критической ситуации температура воды в отопительной системе установлена на 60°C , горячей воды на 43°C .)
- Режим запускается, если только на комнатном пульте управления высвечивается код неисправности «E7» либо нет контакта между комнатным пультом и главной платой в котле.
- В случае нормальной работы котла отключите выключатель «критическая ситуация».

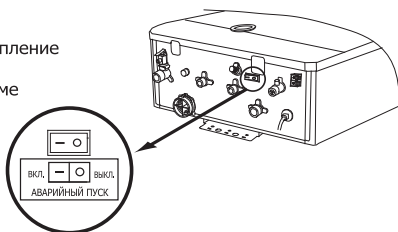



ВНИМАНИЕ УСТАНОВКА ДАТЧИКА ОПРЕДЕЛЕНИЯ УТЕЧКИ ГАЗА (ОТДЕЛЬНАЯ ОПЦИЯ)

- При использовании датчика утечки газа необходим адаптер-выпрямитель DC6-12V. Иное напряжение может привести к тому, что датчик не будет работать.
- В верхнем правом углу монтажной схемы электрической цепи на обогревателе есть клеммы для датчика утечки газа. Подсоедините датчик, как указано на рисунке, белый провод к белой клемме.

Способ подсоединения

- белый или красный провод датчика подсоедините к белой клемме + .
 - черный провод датчика подсоедините к белой клемме - .
- Если перепутать местами клеммы проводами датчика утечки газа, то при срабатывании датчика обогреватель не будет реагировать на его сигналы.
 - Место установки датчика определения утечки газа

При использовании пропана (LPG) или 13A (городского газа) установите датчик на уровне 30 см от пола. При использовании природного газа (LNG) установите датчик на уровне 30 см ниже потолка.

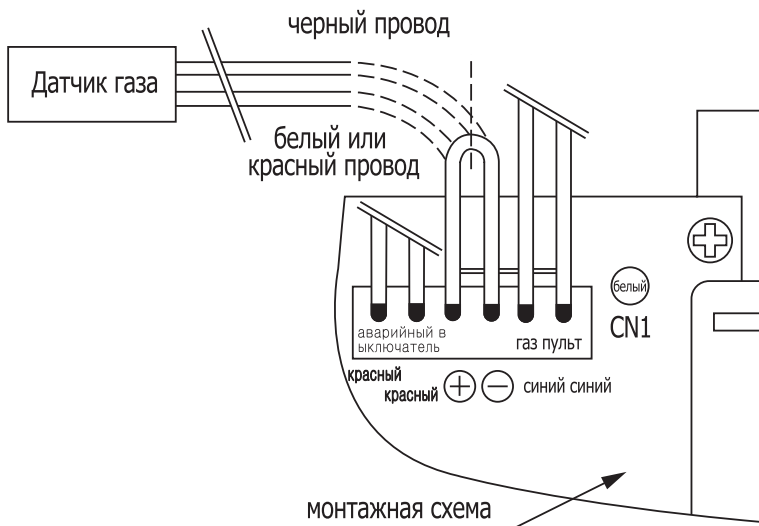

ТЕХНИЧЕСКИЕ ХАРАКТЕРИСТИКИ

МОДЕЛЬ		DGB -100MSC	DGB -130MSC	DGB -160MSC	DGB -200MSC	
Применение		Отопление и горячее водоснабжение				
Тип системы отопления		Со встроенным закрытым расширительным баком				
Тип газа		Природный G20(13mbar) , либо сжиженный газ G30(30mbar)				
Тип дымохода		Герметичная камера сгорания, двойной (коаксиальный) дымоход C13, C43, C63, C83				
Макс. мощность в режиме отопления		11,6 кВт (10,000 ккал/ч)	15,1 кВт (13,000 ккал/ч)	18,6 кВт (16,000 ккал/ч)	23,3 кВт (20,000 ккал/ч)	
Диапазон регулировки мощности в режиме отопления		7,0 кВт~11,6кВт	10,5 кВт~15,1кВт	10,5 кВт~18,6кВт	10,5 кВт~23,3кВт	
Макс. мощность в режиме ГВС		18,6кВт (16,000 ккал/ч)	18,6кВт (16,000 ккал/ч)	23,3 кВт (20,000 ккал/ч)		
Диапазон регулировки мощности в режиме ГВС		7,0 кВт~18,6 кВт	10,5 кВт~18,6 кВт	10,5 кВт~23,3 кВт		
Производительность по ГВС	При dT 25	10,7 л/мин.		13,3 л/мин.		
	При dT 40	6,7 л/мин.		8,3 л/мин		
Минимальное давление воды на входе		0,2 бар				
Давление газа (номинальное / минимальное)		10 ~ 25 мбар				
Макс. расход газа	Отопл.	Сжиж. газ	1,0кг/ч	1,33кг/ч	1,67кг/ч	2,1 кг/ч
		Прир. газ	1,14м³/ч	1,52м³/ч	1,90м³/ч	2,4 м³/ч
	ГВС	Сжиж. газ	1,67 кг/ч		2,1 кг/ч.	
		Прир. газ	1,90м³/ч		2,4 м³/ч	
КПД(%)		91%	91%	91%	91%	
Электропитание		220В, 50Гц				
Потребляемая мощность		110 Вт	100 Вт	105 Вт		
Размеры		490 x 626 x 242мм				
Вес		26кг	27 кг			
Диаметры		Воздуховодов (нар.) : 110 мм / Дымоход(нар.) : 80 мм				
Диаметры подключения трубопроводов	Газ	1/2"				
	Холодная вода и ГВС	1/2"				
	Отопление	3/4"				
Системы обеспечения безопасности и надежности		Высокая огнестойкость корпуса, двойная защита от замерзания, система защиты от задувания, система перезапуска котла, система защиты вентилятора, защита от залипания ротора насоса, защита от закипания, тройная защита от перегрева, датчик утечки газа				
Аксессуары		Выносной комнатный пульт управления, монтажная планка, магнитный сетчатый фильтр				

ТЕХНИЧЕСКИЕ ХАРАКТЕРИСТИКИ

МОДЕЛЬ		DGB - 250MSC	DGB - 300MSC	DGB - 350MSC	DGB - 400MSC	
Применение		Отопление и горячее водоснабжение				
Тип системы отопления		Со встроенным закрытым расширительным баком				
Тип газа		Природный G20(13mbar) , либо сжиженный газ G30(30mbar)				
Тип дымохода		Герметичная камера сгорания, двойной (коаксиальный) дымоход C13, C43, C63, C83				
Макс. мощность в режиме отопления		29,1 кВт (25,000 ккал/ч)	34,9 кВт (30,000 ккал/ч)	40,7 кВт (35,000 ккал/ч)	46,5 кВт (40,000 ккал/ч)	
Диапазон регулировки мощности в режиме отопления		15,1 кВт~29,1 кВт	15,1 кВт~34,9 кВт	16,9 кВт~40,7 кВт	16,9 кВт~46,5 кВт	
Макс. мощность в режиме ГВС		29,1 кВт (25,000 ккал/ч)	34,9 кВт (30,000 ккал/ч)	40,7 кВт (35,000 ккал/ч)	46,5 кВт (40,000 ккал/ч)	
Диапазон регулировки мощности в режиме ГВС		15,1 кВт~29,1 кВт	15,1 кВт~34,9 кВт	16,9 кВт~40,7 кВт	16,9 кВт~46,5 кВт	
Производительность по ГВС	При dT 25	16,7 л/мин.	20,0 л/мин.	23,3 л/мин.	26,7 л/мин.	
	При dT 40	10,4 л/мин.	12,5 л/мин.	14,6 л/мин.	16,7 л/мин.	
Минимальное давление воды на входе		0,2 бар				
Давление газа (номинальное / минимальное)		10 ~ 25 мбар				
Макс. расход газа	Отопл.	Сжиж. газ	2,6 кг/ч	3,0 кг/ч	3,3 кг/ч	3,7 кг/ч
		Прир. газ	2,97 м³/ч	3,43 м³/ч	3,76 м³/ч	4,23 м³/ч
	ГВС	Сжиж. газ	2,6 кг/ч	3,0 кг/ч	3,3 кг/ч	3,7 кг/ч
		Прир. газ	2,97 м³/ч	3,43 м³/ч	3,76 м³/ч	4,23 м³/ч
КПД(%)		91%	91%	91%	91%	
Электропитание		220В, 50 Гц				
Потребляемая мощность		105 Вт	110 Вт	130 Вт	140 Вт	
Размеры		490 x 626 x 369 мм				
Вес		33 кг		35 кг		
Диаметры труб		Воздуховод (наружн.) :110 мм / Дымоход (наружн.) :80 мм				
Диаметры трубопроводов	Газ	3/4"				
	Холодная вода и ГВС	1/2"				
	Отопление	3/4"				
Системы обеспечения безопасности и надежности		Высокая огнестойкость корпуса, двойная защита от замерзания, система защиты пламени от задувания, система перезапуска котла, система защиты вентилятора, защита от залипания ротора насоса, защита от закипания, тройная защита от перегрева, датчик утечки газа				
Аксессуары		Выносной комнатный пульт управления, монтажная планка, магнитный сетчатый фильтр				

MEMO.

A large, empty rectangular area with a light gray background, enclosed by a dashed border, intended for writing a memo.

MEMO.

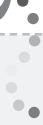

ПАМЯТКА ПОКУПАТЕЛЮ

Уважаемый Покупатель!

Вы приобрели современный высококачественный газовый котёл.

Мы заботимся о добром имени нашей компании Daewoo Gas boiler и стремимся помочь Вам избежать преждевременной поломки котла. Поэтому обращаем Ваше внимание на некоторые важные технические особенности, характерные всем современным настенным газовым котлам: и

- 1. Качество электропитания котла должно соответствовать требованиям его документации. В случае плохого качества электросети необходимо установить перед котлом стабилизатор напряжения.**
- 2. Качество теплоносителя системы отопления должно соответствовать требованиям документации котла. При использовании воды в качестве теплоносителя, её необходимо предварительно подготовить: отфильтровать и нейтрализовать соли жёсткости.**
- 3. Прибор не предназначен для использования лицами (включая детей) с пониженными умственными способностями или при отсутствии у них жизненного опыта или знаний, если они не находятся под контролем или не проинструктированы об использовании прибора лицом, ответственным за их безопасность. Дети должны находится под контролем для недопущения игры с прибором.**

ГАРАНТИЯ

Гарантийный талон

Настоящая гарантия выдается изготовителем в дополнение к конституционным и иным правам потребителей и ни в коей мере не ограничивает их.

Гарантия действительна только при вводе изделия в эксплуатацию (первом пуске) специализированной организацией, имеющей соответствующие лицензии, и при заполнении всех необходимых граф гарантийного талона. Гарантийные работы выполняются организацией, осуществившей ввод изделия в эксплуатацию, и заключившей договор на техническое обслуживание, а также договор с сервис-центром на поставку запасных частей. Обслуживающая организация имеет право выдать свой собственный гарантийный талон взамен настоящего при наличии аналогичных полей для заполнения.

Зная местные условия, а также параметры электро-, газо- и водоснабжения, монтажная и обслуживающая организация вправе требовать установки дополнительного оборудования (стабилизатор напряжения, газовый фильтр, фильтр механической очистки воды от частиц не более 100 микрон, фильтр-смягчитель воды и т.д.). Гарантийный срок составляет 12 месяцев с момента ввода изделия в эксплуатацию, но не более 24 месяцев с момента продажи изделия. При отсутствии соответствующих документов гарантийный срок исчисляется с момента выпуска изделия. Покупатель в течение гарантийного срока имеет право на бесплатное устранение дефектов изделия.

Сохраняйте чек на приобретенное изделие.

Гарантийные обязательства утрачивают силу в следующих случаях:

- * несоблюдение правил установки и эксплуатации;
- * отсутствие заводской маркировочной таблички на изделии;
- * небрежное хранение, механические повреждения при транспортировке или монтаже;
- * повреждения, вызванные замерзанием воды;
- * ремонт, проведенный сторонней организацией;
- * отсутствие документов, подтверждающих ввод изделия в эксплуатацию;
- * использование изделия не по назначению;
- * в случае обнаружения использования неоригинальных запасных частей, не признанных производителем продукции.
- * в случае использования незамерзающей жидкости, не рекомендованной официально назначенным дилером или сервисным центром производителя.

При регулярном проведении сервисного обслуживания квалифицированным персоналом специализированной фирмы срок службы оборудования составляет не менее 10 лет.

С условиями гарантии ALTOEN DAEWOO CO.,LTD. ознакомлен

(подпись покупателя)

Заполнить при продаже

Модель котла

Серийный номер

Название и адрес торговой организации

.....

.....

Тел.

Дата продажи

Подпись и фамилия и имя продавца

.....

Место печати

Заполнить при вводе в эксплуатацию

Дата ввода в эксплуатацию

.....

Название и адрес организации, осуществившей первый пуск (ввод изделия в эксплуатацию)

.....

.....

Тел.

No. лицензии ГГТН.....

Подпись, фамилия и имя монтажника

.....

Место печати

Для дополнительной информации

ALTOEN DAEWOO



23-7, Dongtansandan9-gil,
Hwaseong-si, Gyunggi-do, KOREA

www.altoendaewoo.com